



СТАЛЬ-ГРУПП

Производство металлических дверей с 1994 года



door-home.ru; stal-grupp.ru
противопожарная-дверь.рф

2020



Сталь-Групп



СТАЛЬ-ГРУПП

+7 (495) 727-51-51

Содержание

Сертификаты	4	Двери с отделкой евровагонкой	103
Услуги	5	Двери технического назначения	105
Варианты установки дверей	6	Гаражные ворота	112
Конструкция дверей с терморазрывом	8	Противопожарные двери	115
Конструкция дверей со стеклопакетом	9	Ставни и жалюзи	128
Конструкции дверей	10	Образцы	129
Типы металлоконструкций	12	Образцы порошкового напыления	130
Двери с порошковым напылением	13	Образцы панелей ламинат	131
Двери с ажурным декором	23	Образцы панелей МДФ ПВХ	132
Двери с панелями ламинат	29	Образцы панелей МДФ шпон	133
Двери с панелями МДФ	35	Образцы панелей Винорит	135
Панели МДФ «Классика»	38	Варианты стяжки винилискожи	136
Панели МДФ «Геометрия»	41	Образцы винилискожи	137
Панели МДФ «Хай-тек»	43	Образцы фрезеровки 3D панелей	138
Панели МДФ «Арт-деко»	45	Образцы штамповки на металле	139
Панели МДФ «Интарсия»	46	Палитра цветов RAL Classic	142
Панели МДФ «Декоративная резьба»	47	Технология «Soft Touch»	143
Панели МДФ «Африка»	48	Варианты фрезеровки панелей	144
Панели МДФ «Достопримечательности»	49	Решетки на окна	150
Панели МДФ «Знаки зодиака»	50	Декоративные кованые решетки	152
Панели МДФ «Авангард»	51	Системы контроля доступа	155
Панели МДФ «Техно»	52	Замки, фурнитура, доводчики	159
Панели МДФ «Бионика»	53	Замки	160
Панели МДФ «Аква»	54	Электронные замки	164
Панели МДФ «Фьюжн»	55	Цилиндровые механизмы	165
Панели МДФ «Зеркало»	56	Броненакладки и накладки для замков	166
Панели МДФ «Багетная раскладка»	58	Глазки, задвижки, вертушки	167
Панели МДФ «3D»	59	Дверные кольца и колпачки для петель	168
Двери с филёнчатыми панелями	61	Доводчики	169
Филёнчатые панели «Классика»	64	Виды дверных порогов и петель	170
Филёнчатые панели «Лофт»	69	Дверные ручки	172
Двери с элементами художественной ковки	71	Гаражная фурнитура	174
Парадные двери	81	Офисные и парадные ручки	175
Двери с отделкой винилискожей	91	Противопожарные ручки	176
Двери с технологией терморазрыва	97	Наша компания также выпускает	177

О компании

Компания «Сталь-Групп» – крупнейший производитель металлических дверей в Московской области. Более 15 лет здесь производят входные двери широкого спектра назначения, как для частных заказчиков, так и для юридических лиц. Среди покупателей сегодня – застройщики и строительные организации по всей России.

В ассортименте «Сталь-Групп» представлены изделия от экономичных до элитных моделей с разнообразными вариантами комплектации и отделки. Современное производство компании оснащено высокотехнологичным оборудованием надежных производителей из Японии, Турции, Германии. Это обеспечивает эффективную автоматизацию производственного процесса и поддержание стабильно высокого качества изделий от партии к партии.

Металлические двери изготавливаются из отечественной стали, имеющей высокие оценки на мировом рынке. В качестве комплектующих используются только надежные замковые системы и фурнитура российских и итальянских поставщиков.

Производство и основной склад «Сталь-Групп» базируется на территории Московской области в городе Клин. Помимо ряда торговых точек и выставочных экспозиций на территории Московской области организована логистическая служба.

Преимущество металлических дверей «Сталь-Групп» – сочетание высокого качества и разумной стоимости изделий. Компания предоставляет заводскую гарантию и предлагает спектр услуг по доставке, монтажу и техническому обслуживанию.

Сертификаты



Услуги



Раскрой металла



Лазерная резка



Гибка профиля



Сварка изделий



Полимерное окрашивание



Сборка продукции



Отделка дверных панелей



Покраска дверных панелей



Склад продукции



Погрузка дверей (при самовывозе)



Доставка дверей



Монтаж дверей

Варианты установки дверей

1. Наружная

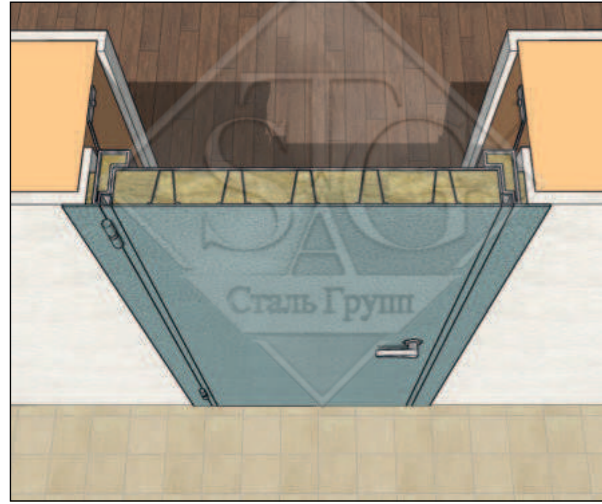

Вид снаружи

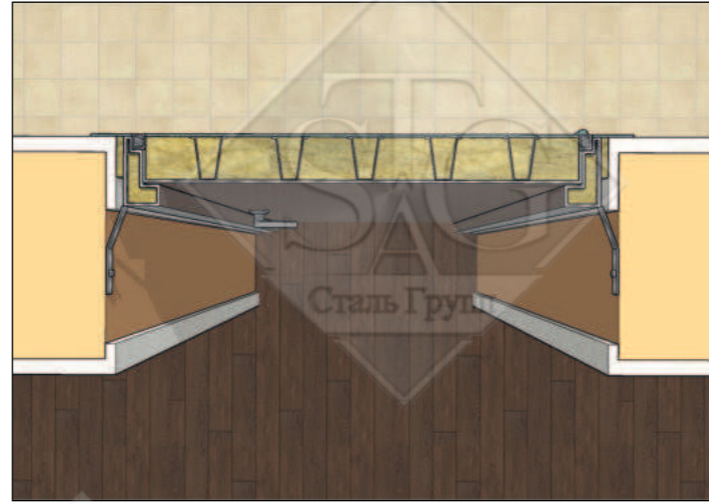

Вид изнутри сверху

2. Середина проёма

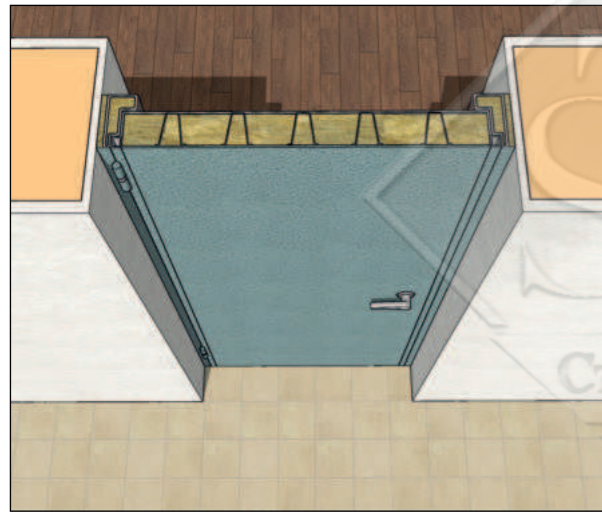

Вид снаружи

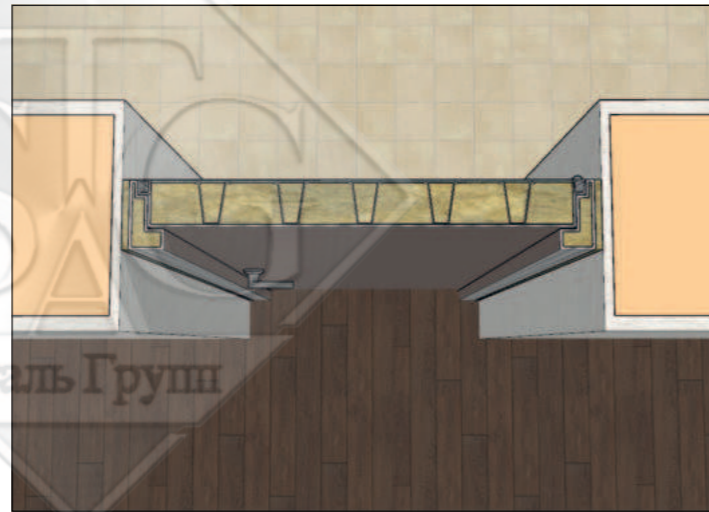

Вид изнутри сверху

3. Накладная

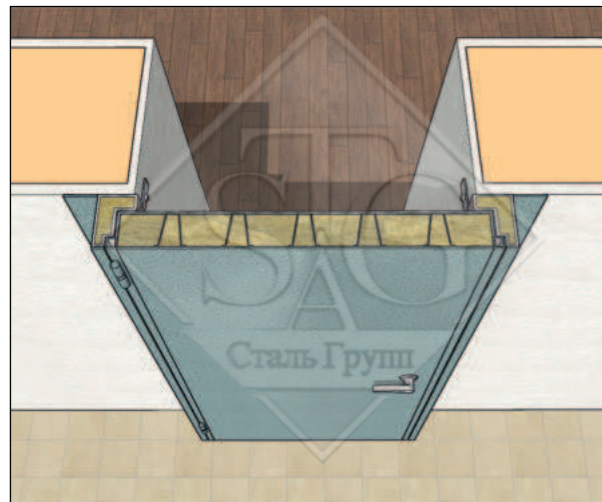

Вид снаружи



Вид изнутри сверху

Варианты установки дверей

4. Внутренняя

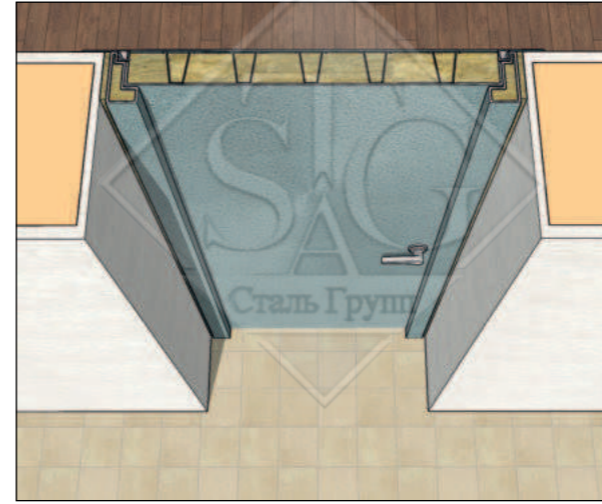

Вид снаружи



Вид изнутри сверху

5. Наружная комбинированная

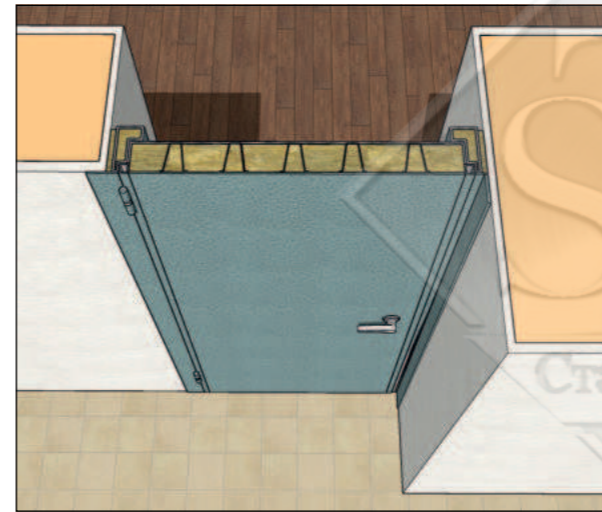

Вид снаружи

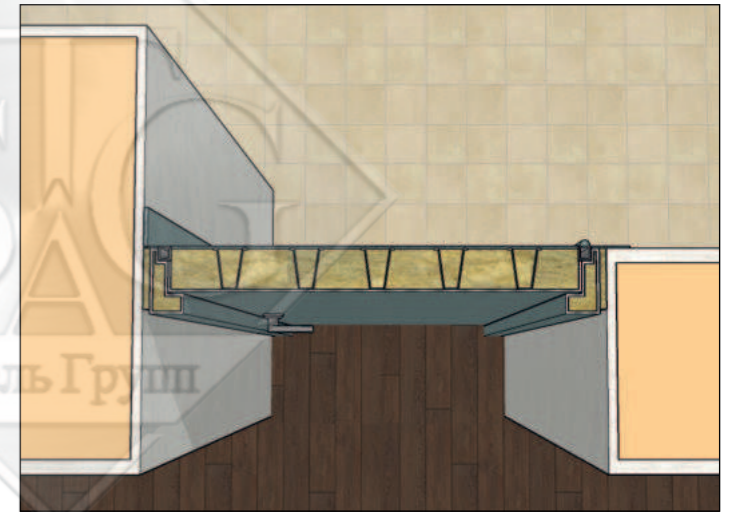

Вид изнутри сверху

6. Наружная уголковая

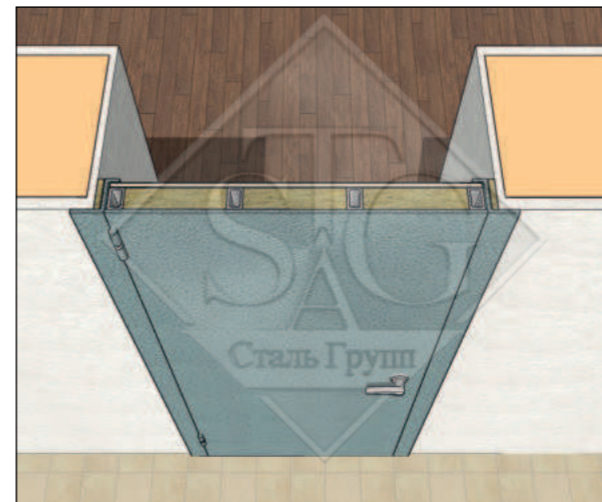

Вид снаружи

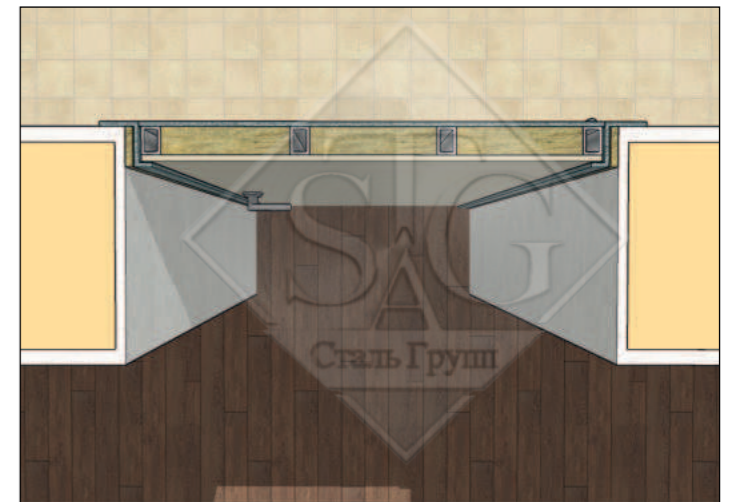

Вид изнутри сверху

Конструкция двери с терморазрывом элит класса

Технология терморазрыва служит для надежной теплоизоляции металлических дверных конструкций. Такие двери устанавливают в квартиры, загородные дома, бани. Готовое полотно двери элит класса состоит из нескольких слоев: термовлагостойкой панели, воздушного слоя, термоотражающего материала (улучшает теплоизоляцию двери более чем на 30%), тепло-, шумо-, гидроизоляционного слоя, пенополистирола, термовлагостойкой панели. В нижней части двери установлена система многослойного утепления коробки. Данная технология исключает образование конденсата на поверхности и промерзание двери при правильной эксплуатации, обеспечивает нивелирование разницы температур между улицей и зданием.



- 1. Дополнительная герметизация стыков элементов;
- 2. Термовлагостойкая панель;
- 3. Порог из нержавеющей стали;
- 4. Петли с регулировкой;
- 5. Сталь 2 мм;
- 6. Конструкция двери с терморазрывом в разрезе.

Конструкция дверей со стеклопакетом

Металлические двери со стеклом пользуются популярностью при установке в частных домах, административных и офисных зданиях. Конструкция со стеклопакетом выглядит стильно и решает ряд функциональных задач. Для производства стеклопакета применяется закаленное ударостойкое стекло, что гарантирует надежность конструкции. Существует два варианта стеклопакета – однокамерный (его обычно устанавливают в офисные здания) и двухкамерный (более ударопрочен и морозоустойчив). Для декоративных целей стекло можно покрыть текстурой и/или затонировать в любой цвет и оттенок. Размеры, количество и порядок расположения стеклопакета разнятся в зависимости от предпочтений клиента.

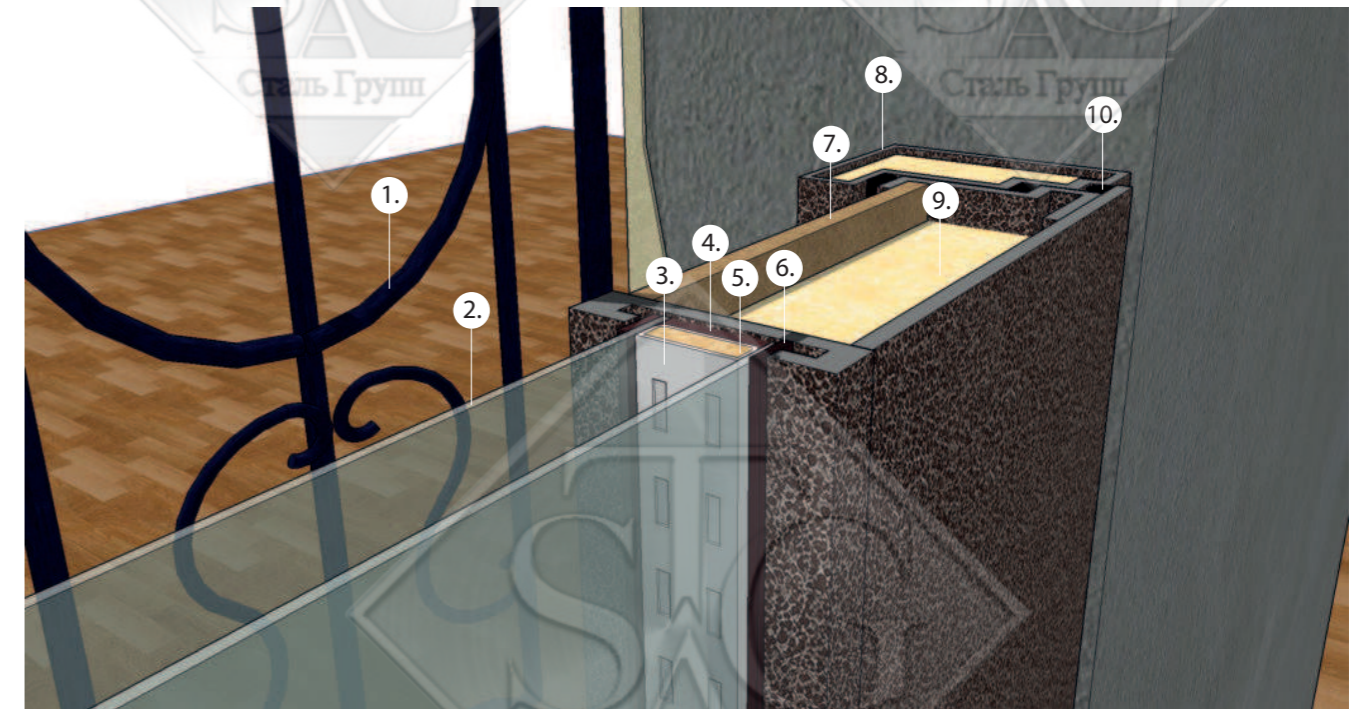

- 1. Решетка
- 2. Стекло 4 мм
- 3. Дистанционная рама
- 4. Герметик
- 5. Адсорбент
- 6. Уплотнитель
- 7. Декоративная панель
- 8. Коробка
- 9. Утеплитель
- 10. Контур уплотнения

Примеры стеклопакетов

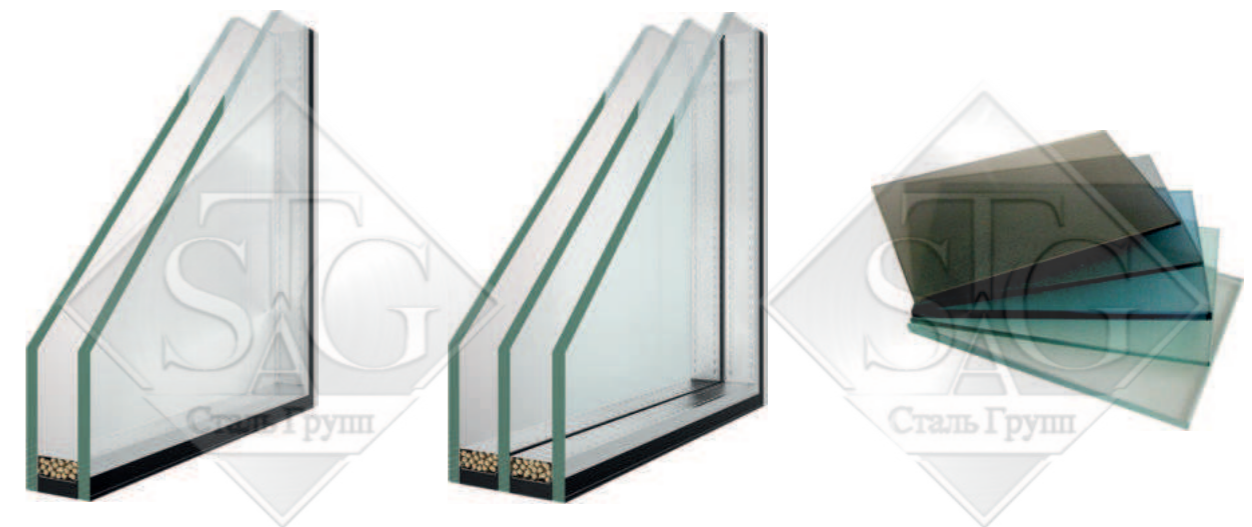

Однокамерный стеклопакет

Двухкамерный стеклопакет

Тонировка стеклопакета

Конструкции противопожарных и технических дверей

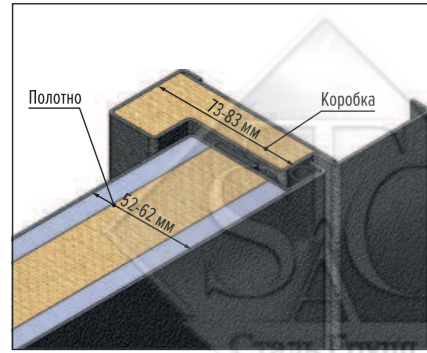

EI-60

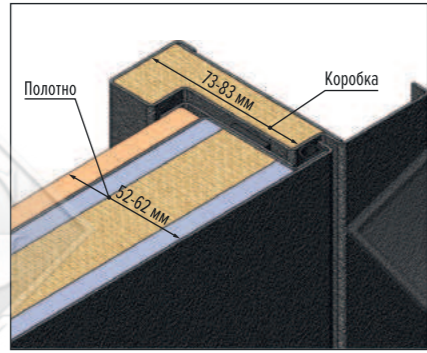

EI-60 (МДФ панель внутри)

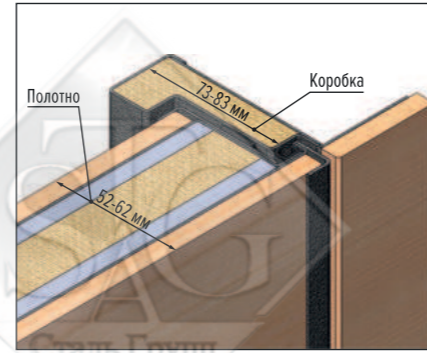

EI-60 (МДФ панель с двух сторон)

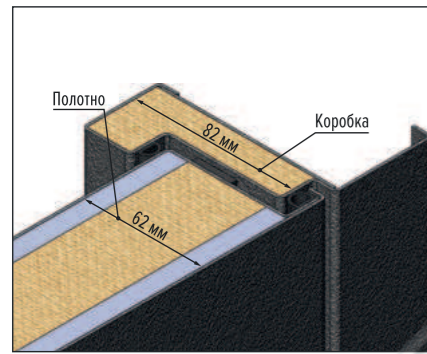

EIS-60 (дымогазонепроницаемая)

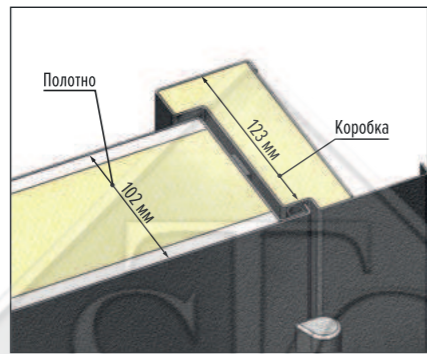

EIS-90

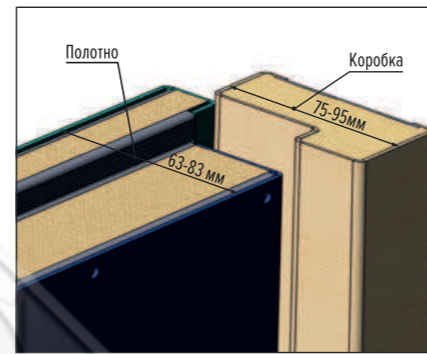

EI-60 (наружное полотно)

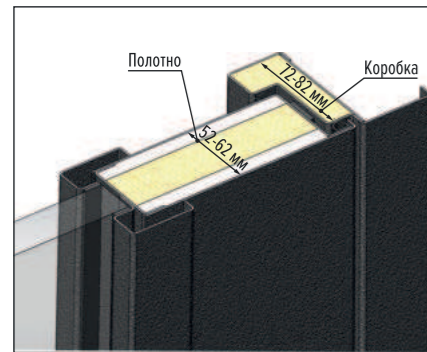

EI-60 (остекление до 25%)

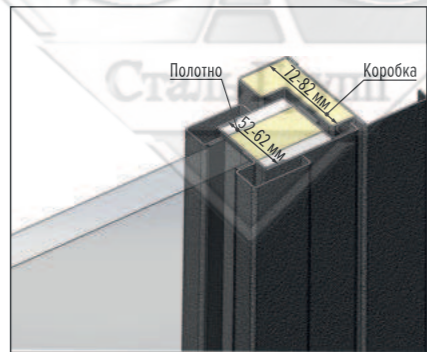

EIW-60 (остекление более 25%)

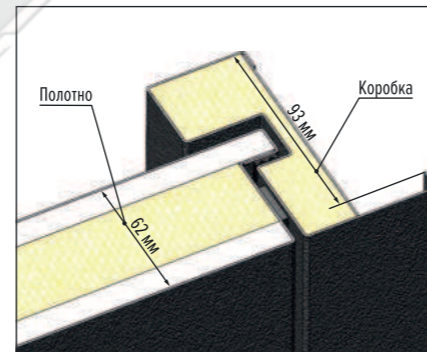

EI-60 (сплошной противосъем)

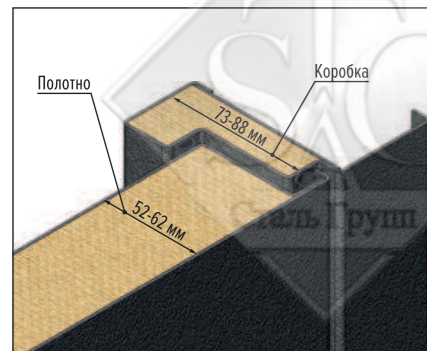

Техническая двойной контур

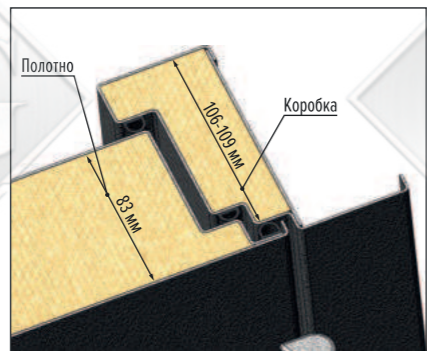

Техническая трехконтурная

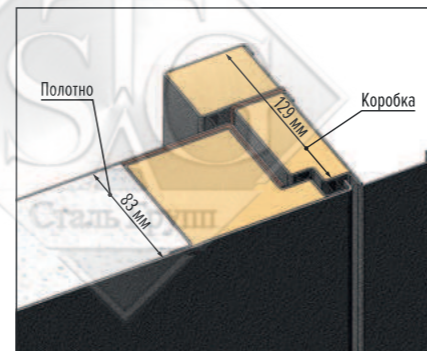

Термо-Д

* Габаритные размеры могут быть изменены по желанию производителя

Конструкции входных дверей

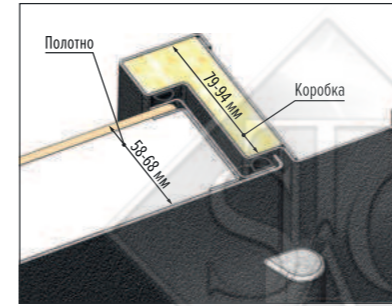

ДЛ-2

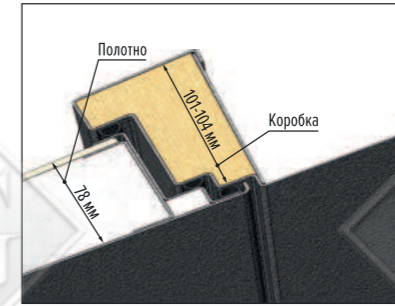

ДЛ-3

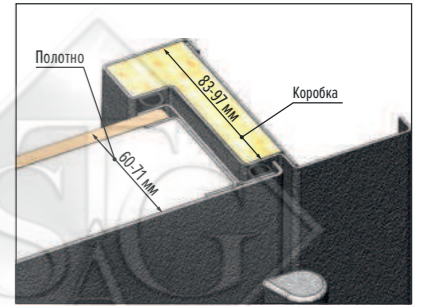

ДМ-2

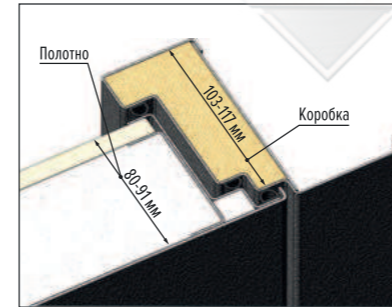

ДМ-3

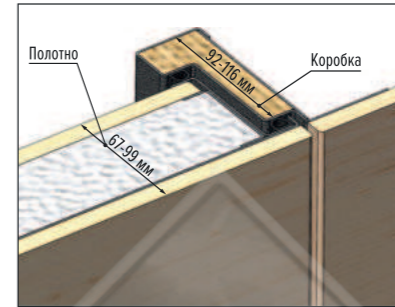

ДММ-2

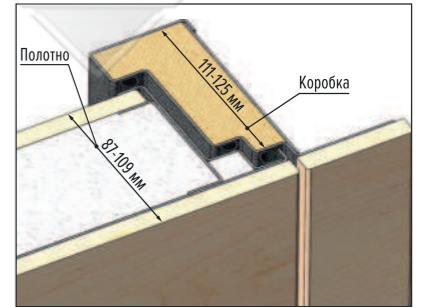

ДММ-3

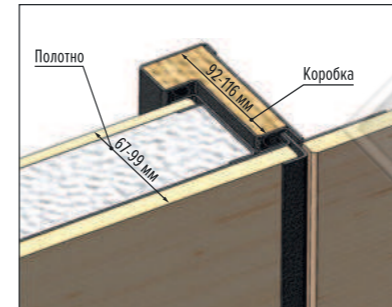

ДМУ-2

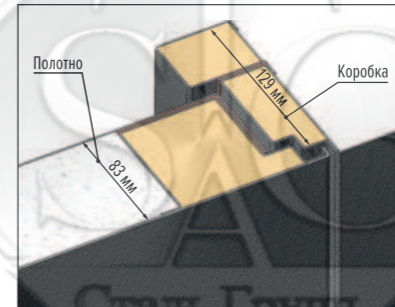

Термо-Д

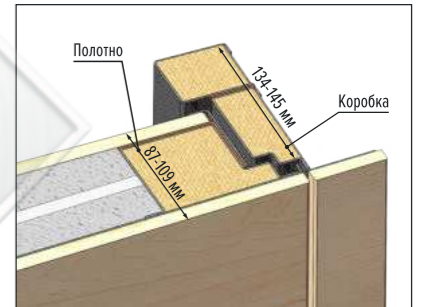

Термо-М

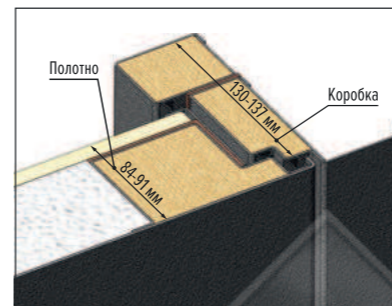

Термо-ПМ

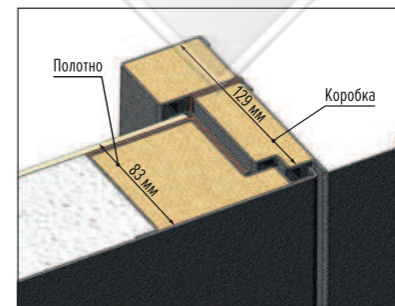

Термо-ПЛ

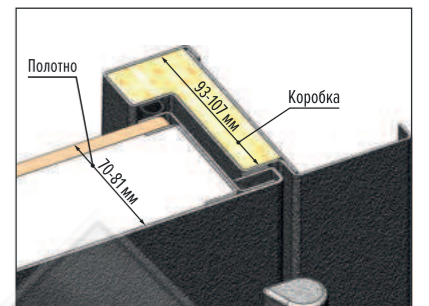

ДМ-ТЗГ

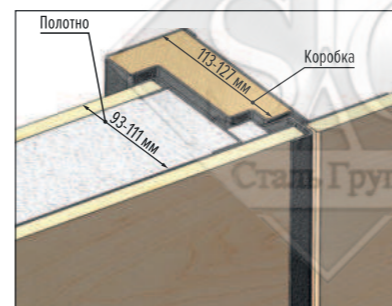

ДМУ-ТЗГ-3

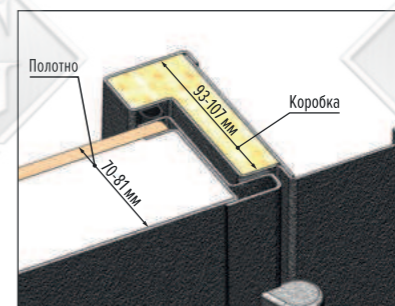

ДМ-ТЗУ-2

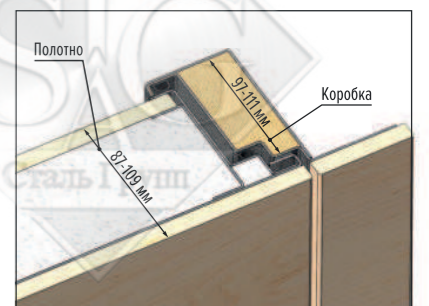

ДММ-ТЗГ-3

* Габаритные размеры могут быть изменены по желанию производителя

Типы металлоконструкций



Однопольные

Однопольные с боковой вставкой

Двустворчатые с двумя рабочими вставками

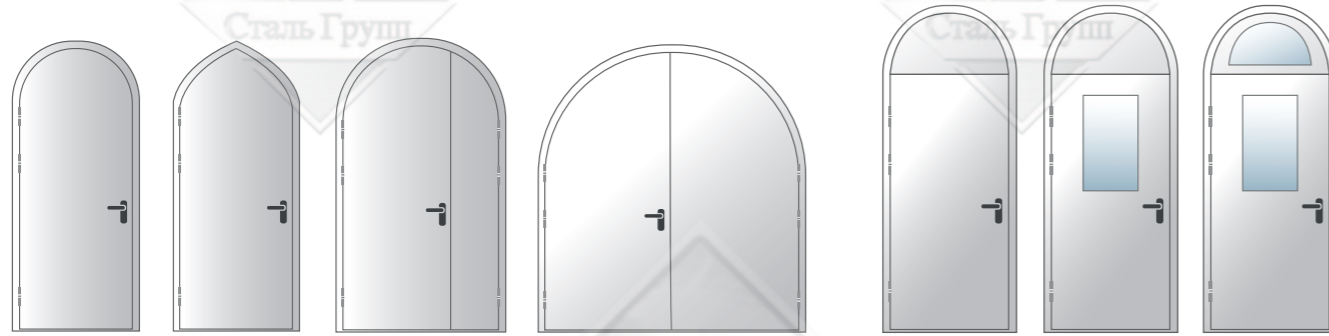

Арочные

С верхней вставкой арочного типа



Однопольные с верхней вставкой

Двустворчатые с одной рабочей створкой и верхней вставкой

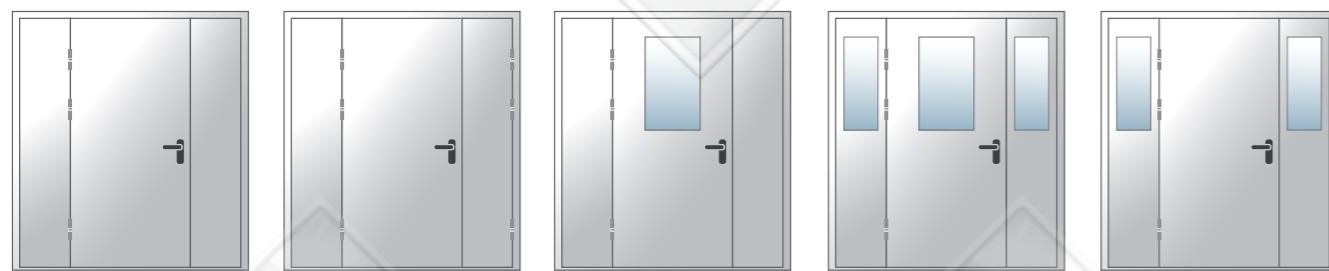

Двустворчатые с одной рабочей створкой и боковой вставкой

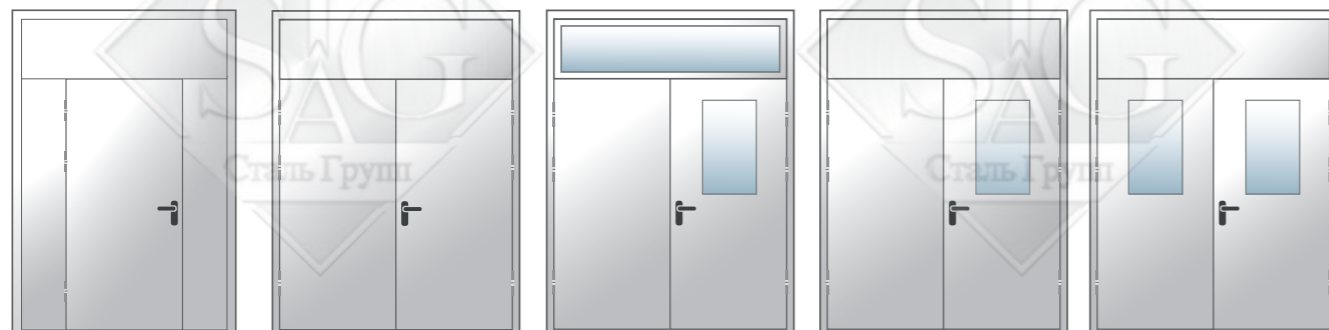

Одностворчатая с боковыми вставками

Двустворчатые с двумя рабочими створками и верхней вставкой

Порошковое напыление

+7 (495) 727-51-51





Порошковое напыление – самый распространенный и практичный способ отделки металлических дверей. Имеет повышенные антивандальные свойства, устойчив к перепадам температуры и подходит для оформления уличных металлических дверей. Порошковое напыление используют как для оформления дверей в дома и квартиры, так и в производственные и общественные помещения. Широкий выбор цветовых решений такой отделки позволяет изготовить дверь, подходящую в любой интерьер. Наша фирма окрашивает двери порошковым напылением в любой цвет палитры RAL.



Лазерная резка

Пробивка на металле

Машинный штамп

Порошковое напыление



ПН-1 (антик синий)



ПН-2 (коричневый муар)



ПН-3 (антик белый золото)

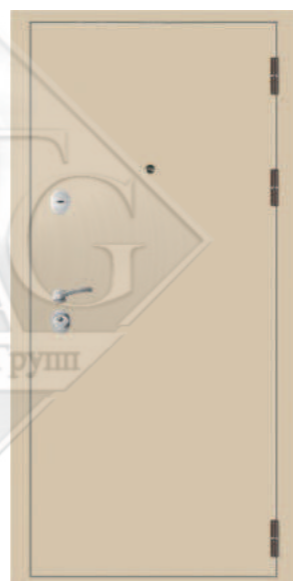

ПН-4 (RAL 1013 матовый)



ПН-5 (антик фиолетовый)

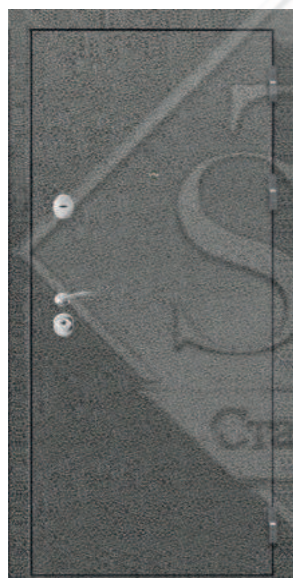

ПН-6 (антик серебро)



ПН-7 (антик медь)



ПН-8 (антик зеленый)



ПН-9 (черный муар)



ПН-10 (антик бронза)



ПН-11 (белый муар)



ПН-12 (серый муар)

* Печатные оттенки могут отличаться от оригинальных

Порошковое напыление (двери со штамповкой на металле)

+7 (495) 727-51-51



ПН-ШТ-1



ПН-ШТ-2



ПН-ШТ-3



ПН-ШТ-4



ПН-ШТ-5



ПН-ШТ-6

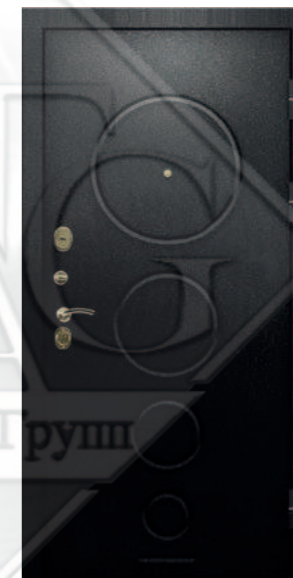

ПН-ШТ-7



ПН-ШТ-8



ПН-ШТ-9



ПН-ШТ-10 (со вставками)



ПН-ШТ-11



ПН-ШТ-12

Порошковое напыление (двери со штамповкой на металле)

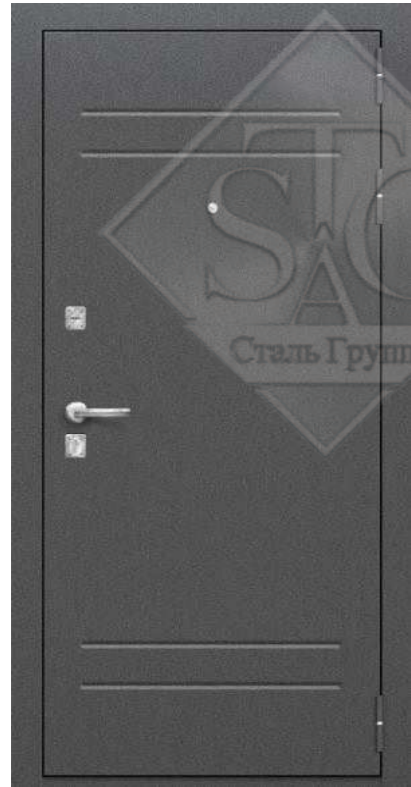

ПН-ШТ-13



ПН-ШТ-14



ПН-ШТ-15



ПН-ШТ-16



ПН-ШТ-17



ПН-ШТ-18

Порошковое напыление (двери с раскладкой на металле)

+7 (495) 727-51-51



ПН-РМ-1



ПН-РМ-2



ПН-РМ-3



ПН-РМ-4



ПН-РМ-5



ПН-РМ-6

Порошковое напыление (двери с выдавленным рисунком)

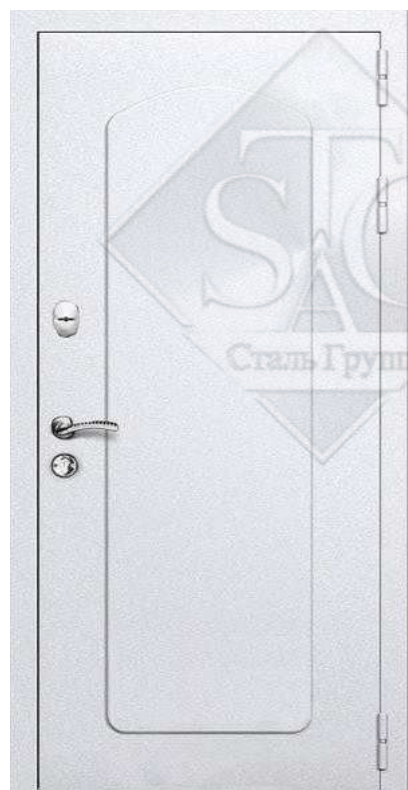

ПН-ВР-1



ПН-ВР-2



ПН-ВР-3

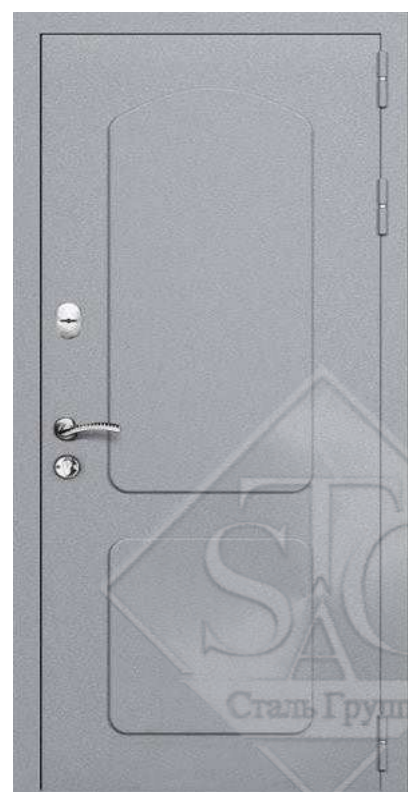

ПН-ВР-4



ПН-ВР-5



ПН-ВР-6

Порошковое напыление (с выдавленным рисунком)

+7 (495) 727-51-51



ПН-ВР-7



ПН-ВР-8



ПН-ВР-9



ПН-ВР-10



ПН-ВР-11



ПН-ВР-12

СТАЛЬ-ГРУПП

Порошковое напыление



СТАЛЬ-ГРУПП

+7 (495) 727-51-51

Двери с ажурным декором на металле



Двери с ажурным декором на металле

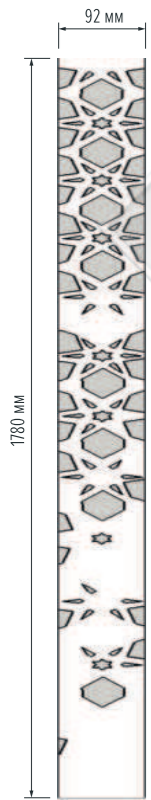

АЖ-Д-1



АЖ-Д-2

Двери с ажурным декором на металле

+7 (495) 727-51-51



АЖ-Д-5



АЖ-Д-6



АЖ-Д-3



АЖ-Д-4



АЖ-Д-7



АЖ-Д-8

Двери с ажурным декором на металле

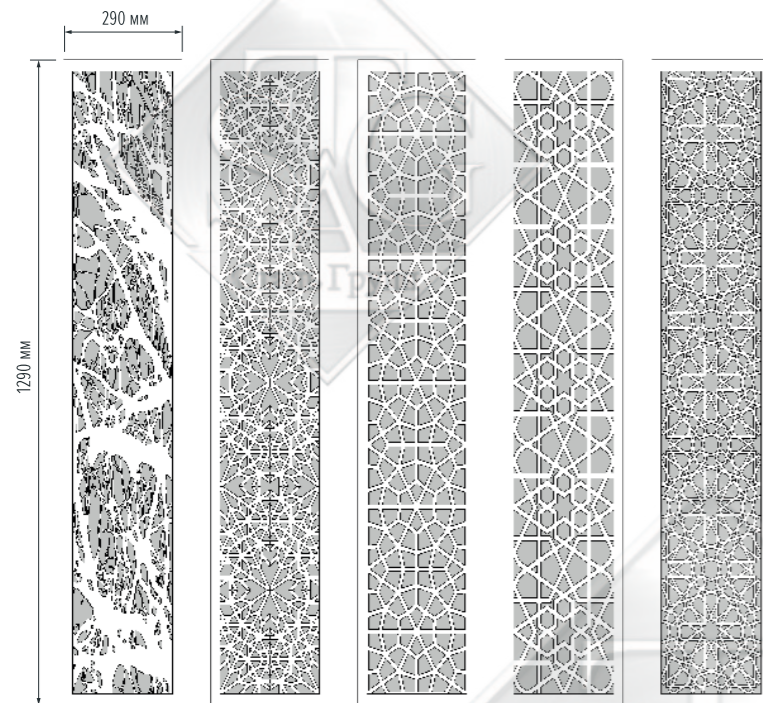

АЖ-Д-9

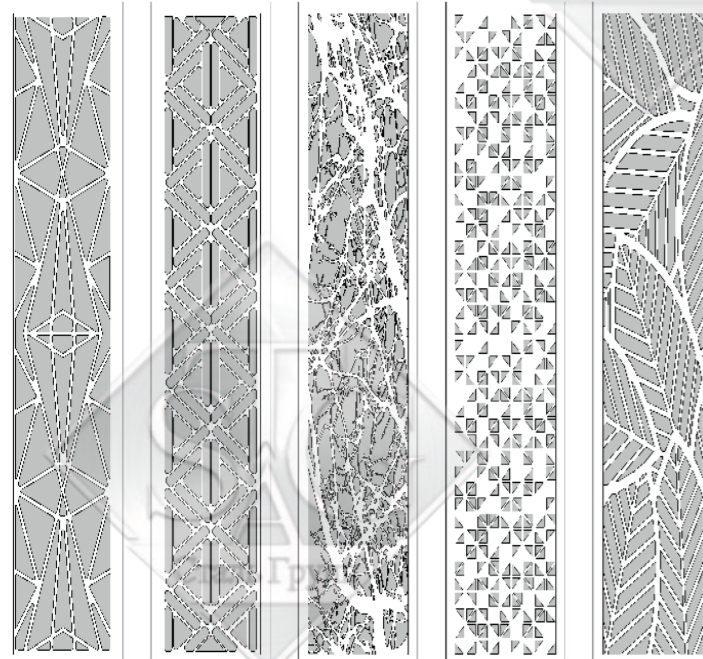

АЖ-Д-10

Двери с ажурным декором на металле



АЖ-Д-11

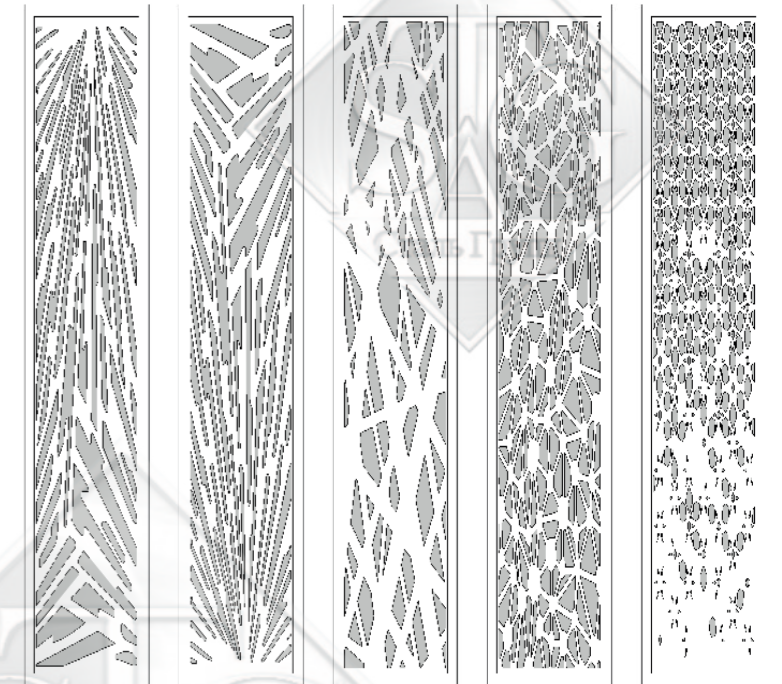

АЖ-Д-12

Двери с ажурным декором на металле



Двери с панелями ламинат

+7 (495) 727-51-51

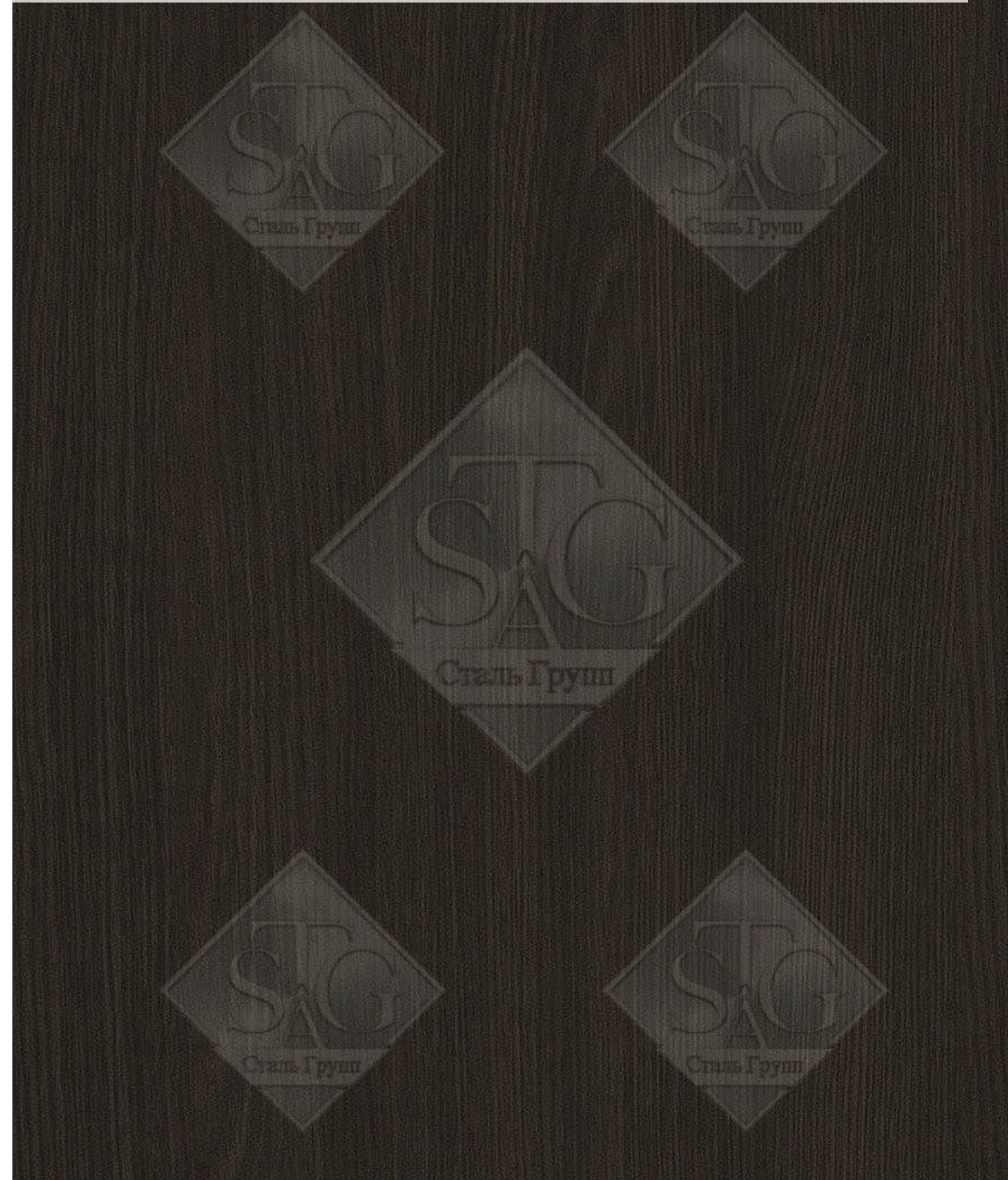

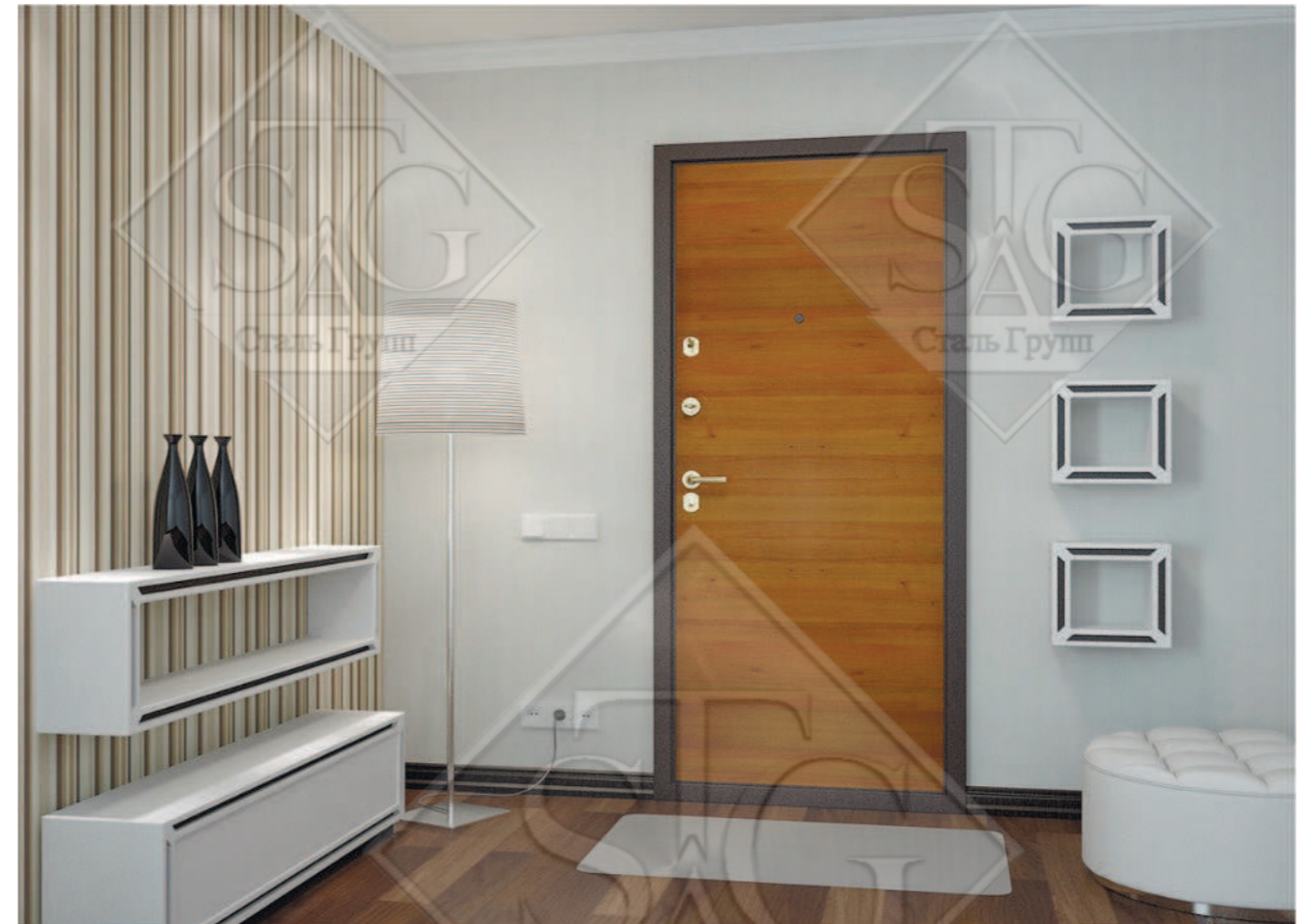

Ламинат – популярный и экономичный вид отделки металлических дверей, который имитирует деревянную поверхность. На выбор покупателя предоставлен широкий ассортимент оттенков ламината, а также варианты с повышенной влагостойкостью для более длительной эксплуатации в помещениях с неустойчивым микроклиматом. Ламинированные поверхности легко очищаются в случае загрязнений, подходят для оформления как внутренней, так и внешней стороны металлической двери. Такой вариант отделки отлично подойдет для квартирных дверей и офисных помещений.



Декоративные панели ламинат

Двери с панелями ламинат



ЛАМ-1 (ОРЕХ ТЕМНЫЙ)



ЛАМ-2 (БУК БАВАРИЯ)



ЛАМ-3 (ДУБ СЕДАН)



ЛАМ-4 (ДУБ ЯСНЫЙ)



ЛАМ-5 (ГРУША)



ЛАМ-6 (ОЛЬХА)



ЛАМ-7 (МАХОНЬ)



ЛАМ-8 (ОРЕХ СВЕТЛЫЙ)



ЛАМ-9 (ВИШНЯ)



ЛАМ-10 (ОРЕХ ИТАЛЬЯНСКИЙ)



ЛАМ-11 (ОРЕХ МИЛАНСКИЙ)



ЛАМ-12 (БЕЛЫЙ)

* Печатные оттенки могут отличаться от оригинальных

Двери с влагостойкими панелями ламинат

+7 (495) 727-51-51



ЛАМ-ВС-1 (ЯСЕНЬ СВЕТЛЫЙ)



ЛАМ-ВС-2 (ЯСЕНЬ ТЕМНЫЙ)



ЛАМ-ВС-3 (БУК)



ЛАМ-ВС-4 (ВИШНЯ)



ЛАМ-ВС-5 (НОЧЕ МАРИЯ)



ЛАМ-ВС-6 (ВЕНГЕ ЦАВО)



ЛАМ-ВС-7 (ОРЕХ МИЛАНСКИЙ)



ЛАМ-ВС-8 (ДУБ ЧЕСТЕР)



ЛАМ-ВС-9 (ШТРИХ ЛАК)



ЛАМ-ВС-10 (ОРЕХ ДОНСКОЙ)



ЛАМ-11 (ДУБ РУСТИКАЛ)



ЛАМ-12 (ОРЕХ ГНИЛОЙ)

* Печатные оттенки могут отличаться от оригинальных

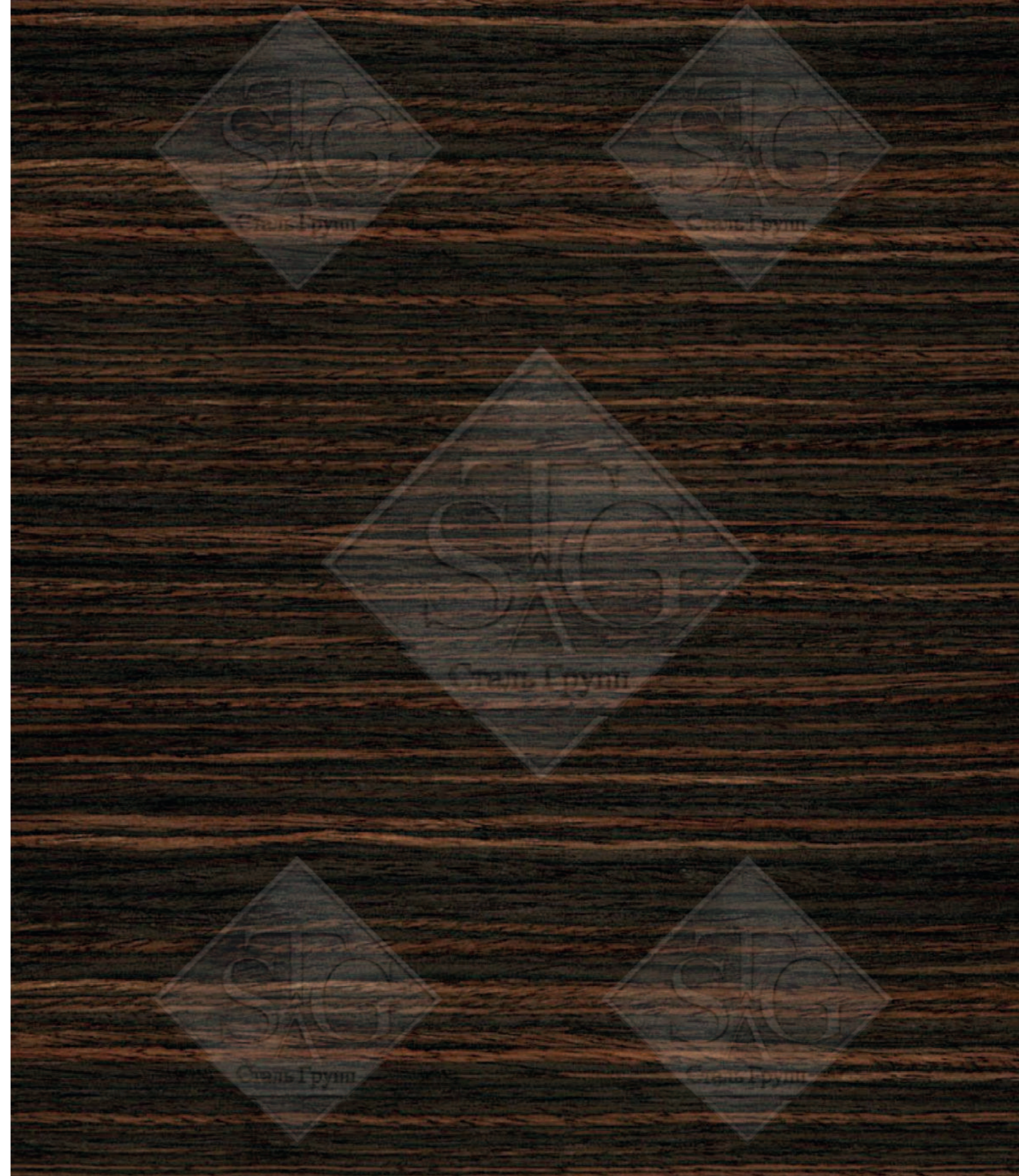



Декоративные панели МДФ – это превосходная альтернатива натуральному дереву при отделке металлических дверей, обладающая высокими эстетическими свойствами. Для оформления дверных полотен наша фирма предлагает три основных варианта МДФ: пленка ПВХ, пленка винорит, шпон дерева ценных пород. Для наших клиентов доступна отделка двери МДФ под сосну, вишню, ольху, дуб и множество других пород, а также под любой цвет палитры RAL. Варианты нанесения рисунка на поверхность МДФ различны: фрезеровка на цельном полотне или составление рисунка из набора филленчатых панелей. В качестве дополнительных элементов оформления таких дверей мы предлагаем декоративные молдинги и зеркала.

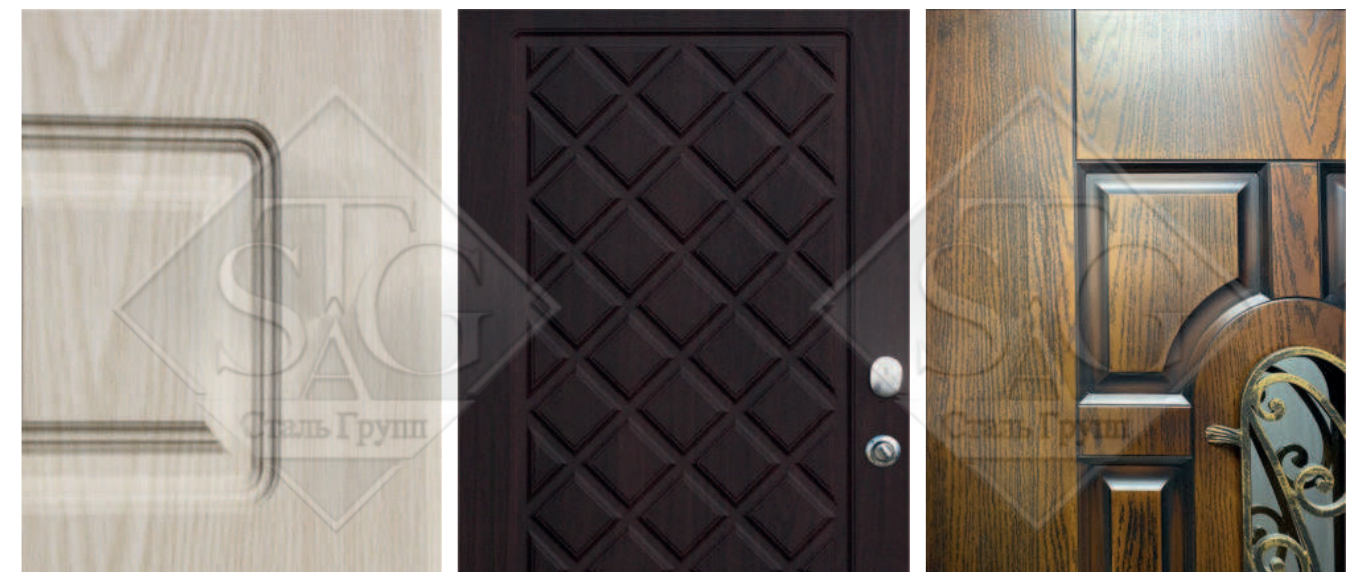

МДФ,
ламинированный пленкой ПВХ

МДФ с отделкой виноритом

МДФ, шпонированный
ценными породами дерева



М-КЛ-1

М-КЛ-2

М-КЛ-3

М-КЛ-4



М-КЛ-5

М-КЛ-6

М-КЛ-7

М-КЛ-8



М-КЛ-9

М-КЛ-10

М-КЛ-11

М-КЛ-12



М-КЛ-13

М-КЛ-14

М-КЛ-15

М-КЛ-16



М-КЛ-17

М-КЛ-18

М-КЛ-19

М-КЛ-20



М-КЛ-21

М-КЛ-22

М-КЛ-23

М-КЛ-24

Двери с панелями МДФ «Классика»



М-КЛ-25



М-КЛ-26



М-КЛ-27



М-КЛ-28



М-КЛ-29



М-КЛ-30



М-КЛ-31



М-КЛ-32



М-КЛ-33



М-КЛ-34



М-КЛ-35



М-КЛ-36

Двери с панелями МДФ «Геометрия»

+7 (495) 727-51-51



М-ГЕО-1



М-ГЕО-2



М-ГЕО-3



М-ГЕО-4



М-ГЕО-5



М-ГЕО-6



М-ГЕО-7

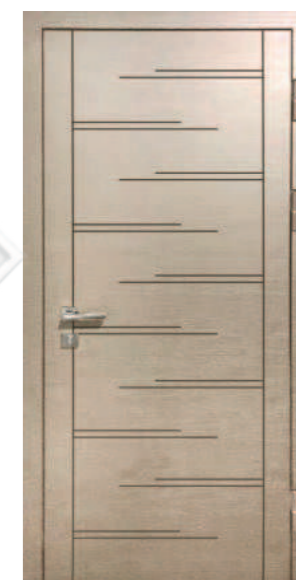

М-ГЕО-8



М-ГЕО-9



М-ГЕО-10



М-ГЕО-11



М-ГЕО-12

Двери с панелями МДФ «Геометрия»



M-GE0-13



M-GE0-14



M-GE0-15



M-GE0-16



M-GE0-17



M-GE0-18



M-GE0-19



M-GE0-20



M-GE0-21



M-GE0-22



M-GE0-23

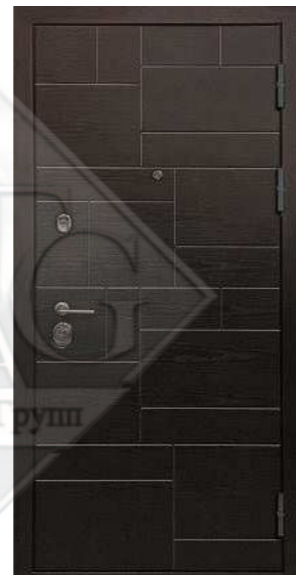

M-GE0-24

Двери с панелями МДФ «Хай-тек»

+7 (495) 727-51-51



M-XT-1



M-XT-2



M-XT-3



M-XT-4



M-XT-5



M-XT-6



M-XT-7



M-XT-8



M-XT-9



M-XT-10



M-XT-11



M-XT-12

Двери с панелями МДФ «Хай-тек»

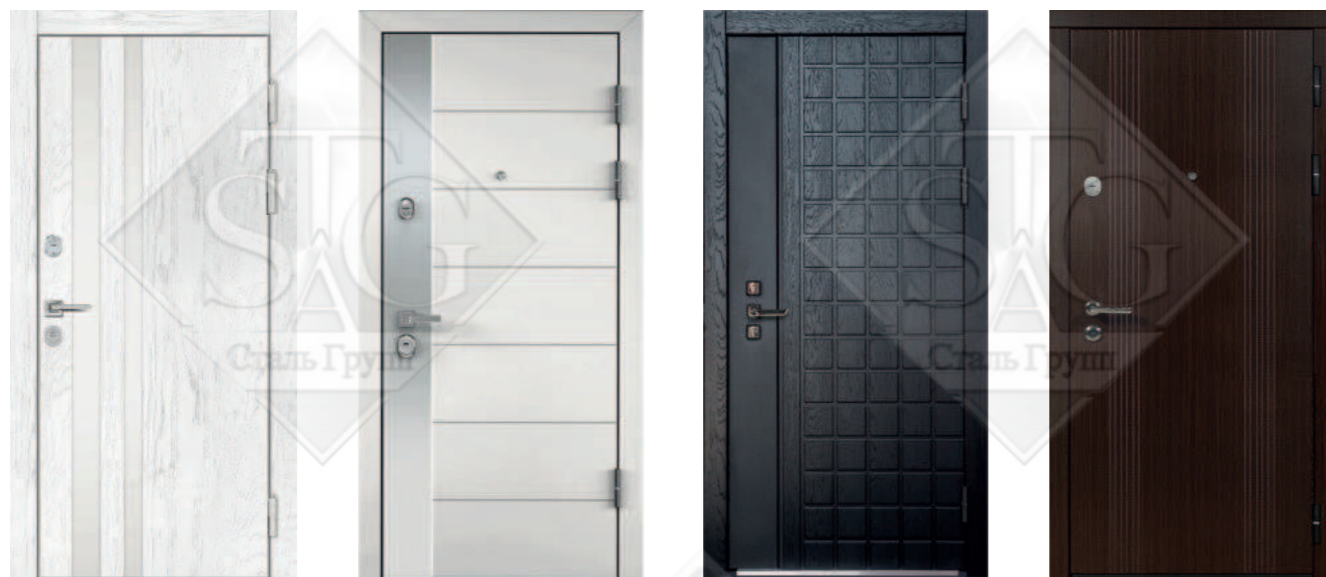

M-XT-13

M-XT-14

M-XT-15

M-XT-16



M-XT-17

M-XT-18

M-XT-19

M-XT-20



M-XT-21

M-XT-22

M-XT-23

M-XT-24

Двери с панелями МДФ «Арт-деко»

+7 (495) 727-51-51



M-APT-1

M-APT-2

M-APT-3

M-APT-4



M-APT-5

M-APT-6

M-APT-7

M-APT-8



M-APT-9

M-APT-10

M-APT-11

M-APT-12

Двери с панелями МДФ «Хай-тек»

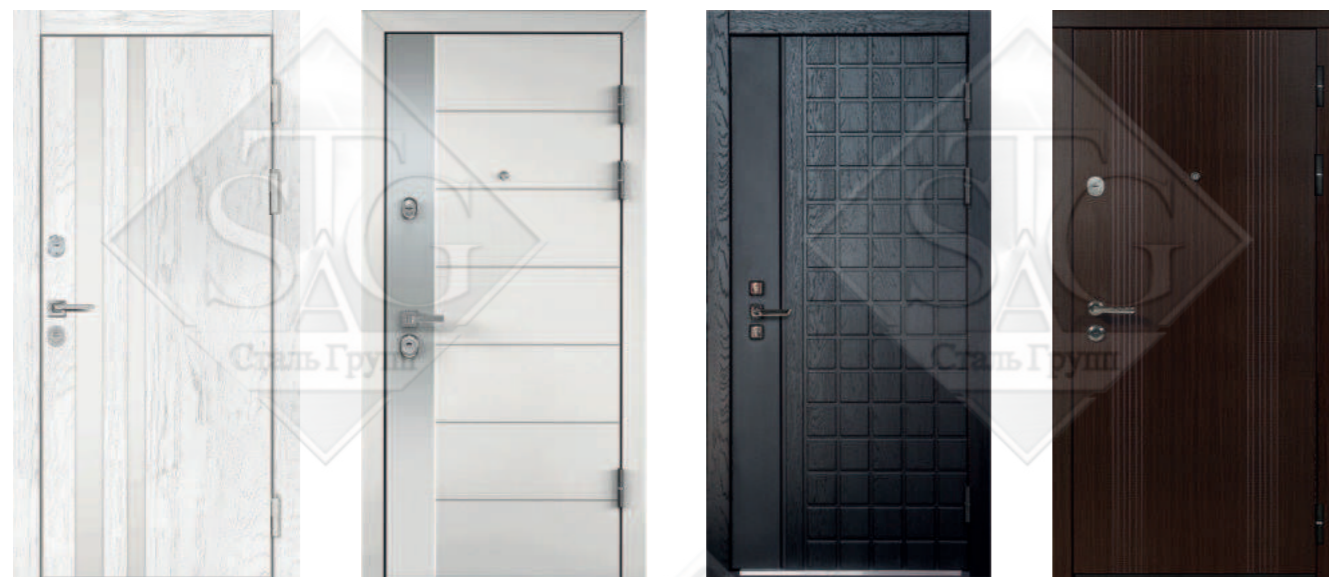

M-XT-13

M-XT-14

M-XT-15

M-XT-16



M-XT-17

M-XT-18

M-XT-19

M-XT-20



M-XT-21

M-XT-22

M-XT-23

M-XT-24

Двери с панелями МДФ «Декоративная резьба»

+7 (495) 727-51-51



M-PB-1

M-PB-2

M-PB-3

M-PB-4



M-PB-5

M-PB-6

M-PB-7

M-PB-8



M-PB-9

M-PB-10

M-PB-11

M-PB-12

Двери с панелями МДФ «Африка»



М-АФ-1



М-АФ-2



М-АФ-3



М-АФ-4



М-АФ-5



М-АФ-6



М-АФ-7



М-АФ-8



М-АФ-9



М-АФ-10



М-АФ-11



М-АФ-12

Двери с панелями МДФ «Достопримечательности»



М-ДП-1



М-ДП-2



М-ДП-3



М-ДП-4



М-ДП-5



М-ДП-6



М-ДП-7

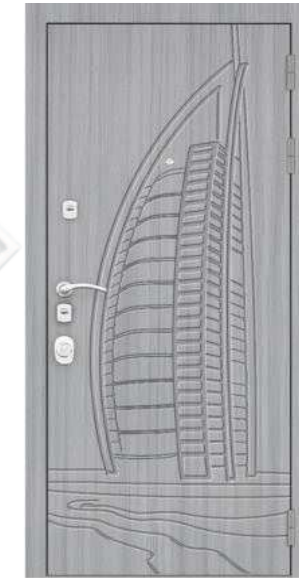

М-ДП-8



М-ДП-9



М-ДП-10



М-ДП-11



М-ДП-12

Двери с панелями МДФ «Знаки зодиака»



M-3H-1



M-3H-2



M-3H-3



M-3H-4



M-3H-5



M-3H-6



M-3H-7



M-3H-8



M-3H-9



M-3H-10



M-3H-11



M-3H-12

Двери с панелями МДФ «Авангард»

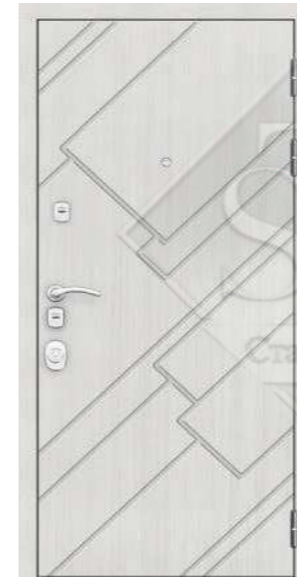

M-AB-1



M-AB-2



M-AB-3



M-AB-4



M-AB-5



M-AB-6

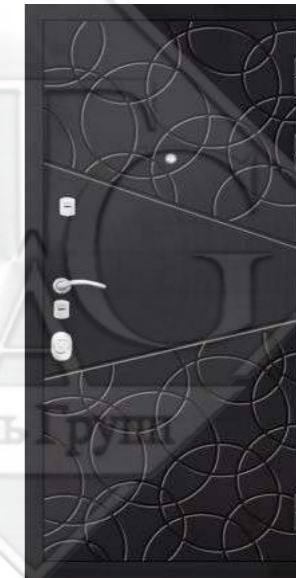

M-AB-7



M-AB-8



M-AB-9



M-AB-10



M-AB-11



M-AB-12

Двери с панелями МДФ «Техно»



M-TX-1



M-TX-2



M-TX-3



M-TX-4



M-TX-5



M-TX-6



M-TX-7



M-TX-8



M-TX-9



M-TX-10



M-TX-11



M-TX-12

Двери с панелями МДФ «Бионика»

+7 (495) 727-51-51



M-БИО-1



M-БИО-2

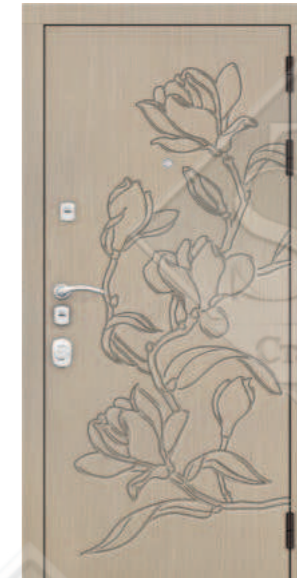

M-БИО-3



M-БИО-4



M-БИО-5



M-БИО-6



M-БИО-7



M-БИО-8



M-БИО-9



M-БИО-10



M-БИО-11



M-БИО-12

Двери с панелями МДФ «Аква»



M-AKB-1

M-AKB-2

M-AKB-3

M-AKB-4

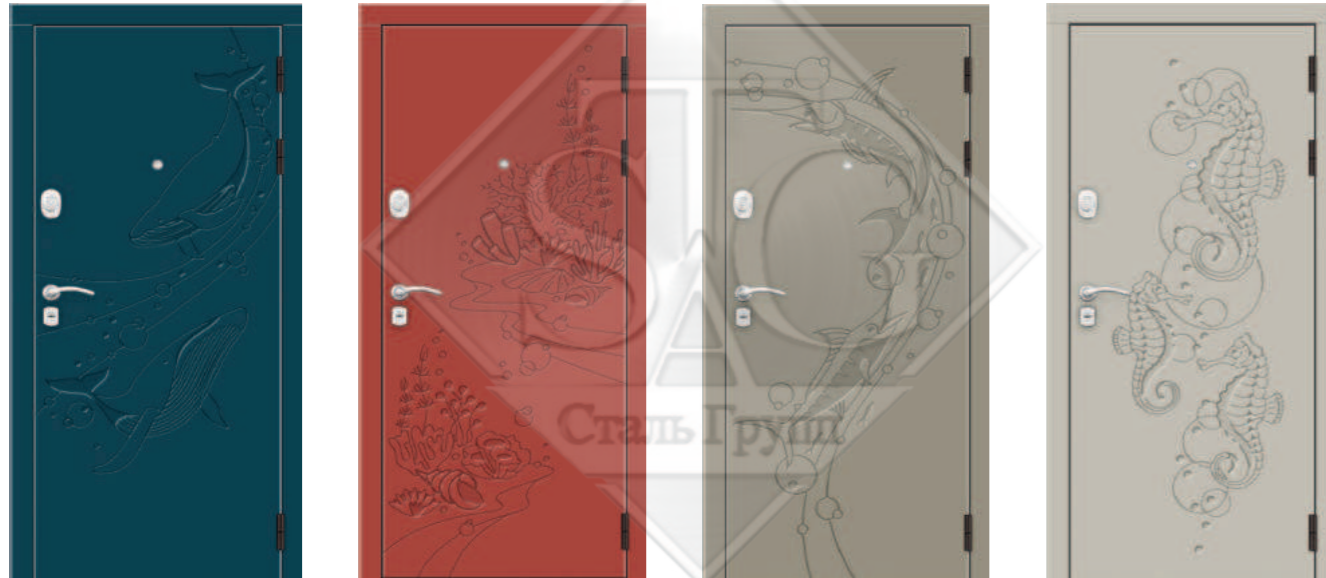

M-AKB-5

M-AKB-6

M-AKB-7

M-AKB-8



M-AKB-9

M-AKB-10

M-AKB-11

M-AKB-12

Двери с панелями МДФ «Фьюжн»



M-FBYU-1

M-FBYU-2

M-FBYU-3

M-FBYU-4



M-FBYU-5

M-FBYU-6

M-FBYU-7

M-FBYU-8



M-FBYU-9

M-FBYU-10

M-FBYU-11

M-FBYU-12

Двери с панелями МДФ «Зеркало»



M-3EP-1



M-3EP-2



M-3EP-3



M-3EP-4



M-3EP-5



M-3EP-6



M-3EP-7



M-3EP-8



M-3EP-9



M-3EP-10



M-3EP-11



M-3EP-12

Двери с панелями МДФ «Зеркало»

+7 (495) 727-51-51



M-3EP-13



M-3EP-14



M-3EP-15



M-3EP-16



M-3EP-17



M-3EP-18



M-3EP-19



M-3EP-20



M-3EP-21



M-3EP-22



M-3EP-23



M-3EP-24

Двери с панелями МДФ «Багетная раскладка»



М-БР-1



М-БР-2



М-БР-3



М-БР-4



М-БР-5



М-БР-6

Двери с панелями МДФ «3D»

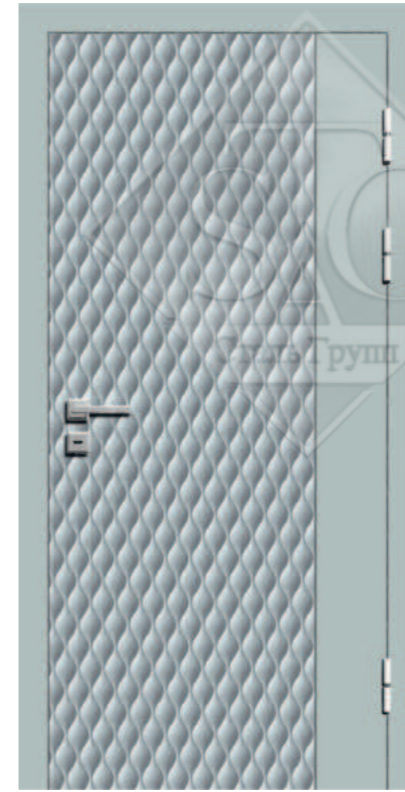

М-3D-1



М-3D-2



М-3D-3



М-3D-4



М-3D-5



М-3D-6





Двери с филёнчатыми панелями – вариант отделки класса люкс, популярен при оформлении элитных и парадных дверей. В качестве материала для наборных панелей служит натуральная древесина. Филенчатые двери, обработанные специальной влагоотталкивающей пропиткой, прослужат долго даже при условии их установки на улице. Большой выбор оттенков древесины, в числе которой массив дуба, позволит создать уникальное стилистическое решение и обеспечит максимальное соответствие готового изделия желаемому результату.



МДФ с наличником и каннелюрами



МДФ филёнчатый, шпонированный дубом



ФИЛ-КЛ-1



ФИЛ-КЛ-2



ФИЛ-КЛ-3



ФИЛ-КЛ-4



ФИЛ-КЛ-5



ФИЛ-КЛ-6



ФИЛ-КЛ-7



ФИЛ-КЛ-8



ФИЛ-КЛ-9



ФИЛ-КЛ-10



ФИЛ-КЛ-11



ФИЛ-КЛ-12



Фил-Кл-13



Фил-Кл-14



Фил-Кл-15



Фил-Кл-16



Фил-Кл-17



Фил-Кл-18



Фил-Кл-19



Фил-Кл-20



Фил-Кл-21



Фил-Кл-22



Фил-Кл-23



Фил-Кл-24

Двери с филёнчатыми панелями «Классика»



Фил-кл-25



Фил-кл-26



Фил-кл-27



Фил-кл-28



Фил-кл-29



Фил-кл-30

Двери с филёнчатыми панелями «Лофт»



Фил-лф-1



Фил-лф-2



Фил-лф-3



Фил-лф-4



Фил-лф-5



Фил-лф-6

СТАЛЬ-ГРУПП

Двери с филёнчатыми панелями



СТАЛЬ-ГРУПП

Двери с элементами художественнойковки

+7 (495) 727-51-51





Двери, оформленные коваными элементами, выглядят изысканно и уникально. На дверях с отделкой из МДФ и массива дерева часто устанавливают кованные решетки как элемент декора. На металлических дверях кованные детали оформляются непосредственно на поверхности полотна. На двери с предусмотренным в конструкции стеклопакетом кованные решетки устанавливают также в качестве дополнительной защиты стекла. Варианты художественного оформления металлических дверей коваными элементами могут быть предложены как самим заказчиком, так и разработаны нашими дизайнерами в любом стиле, учитывая пожелания клиента.

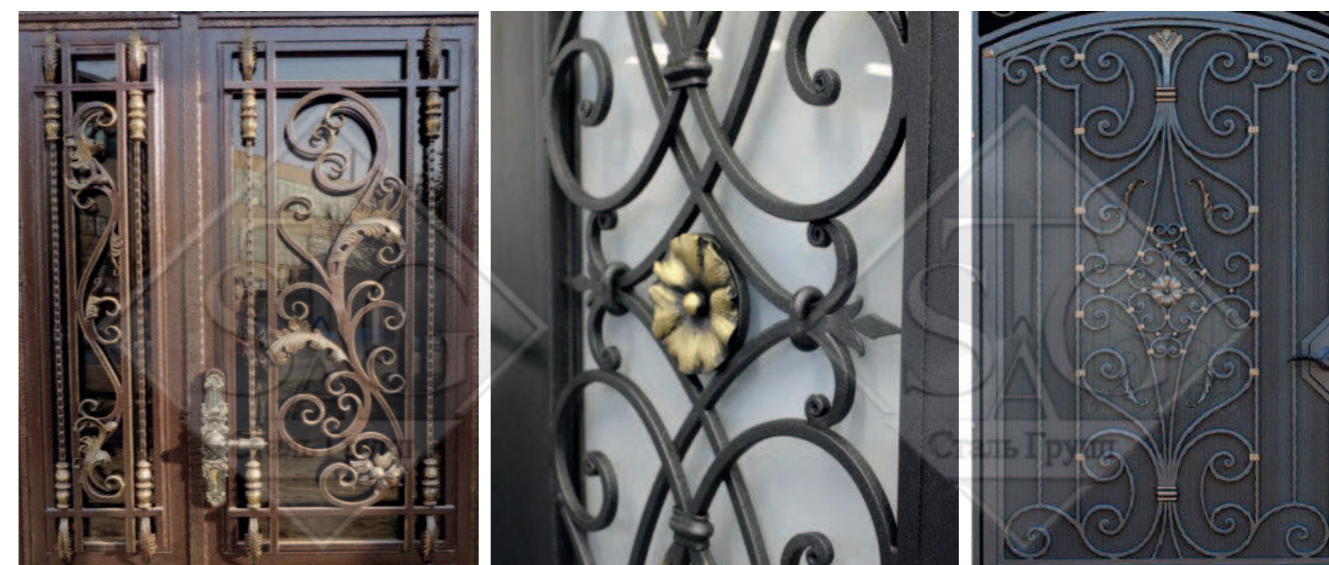

Накладной кованный элемент

Врезной кованный элемент

Кованный элемент на металле

Двери с элементами художественной ковки



КОВ-1



КОВ-2



КОВ-3



КОВ-4



КОВ-5



КОВ-6

Двери с элементами художественной ковки



КОВ-7



КОВ-8



КОВ-9



КОВ-10



КОВ-11



КОВ-12



КОВ-13



КОВ-14



КОВ-15



КОВ-19



КОВ-20



КОВ-21



КОВ-16



КОВ-17



КОВ-18



КОВ-22



КОВ-23



КОВ-24

Двери с элементами художественной ковки



KOB-25



KOB-26



KOB-27



KOB-28



KOB-29



KOB-30

Двери с элементами художественной ковки

+7 (495) 727-51-51



KOB-31



KOB-32



KOB-33



KOB-34



KOB-35



KOB-36

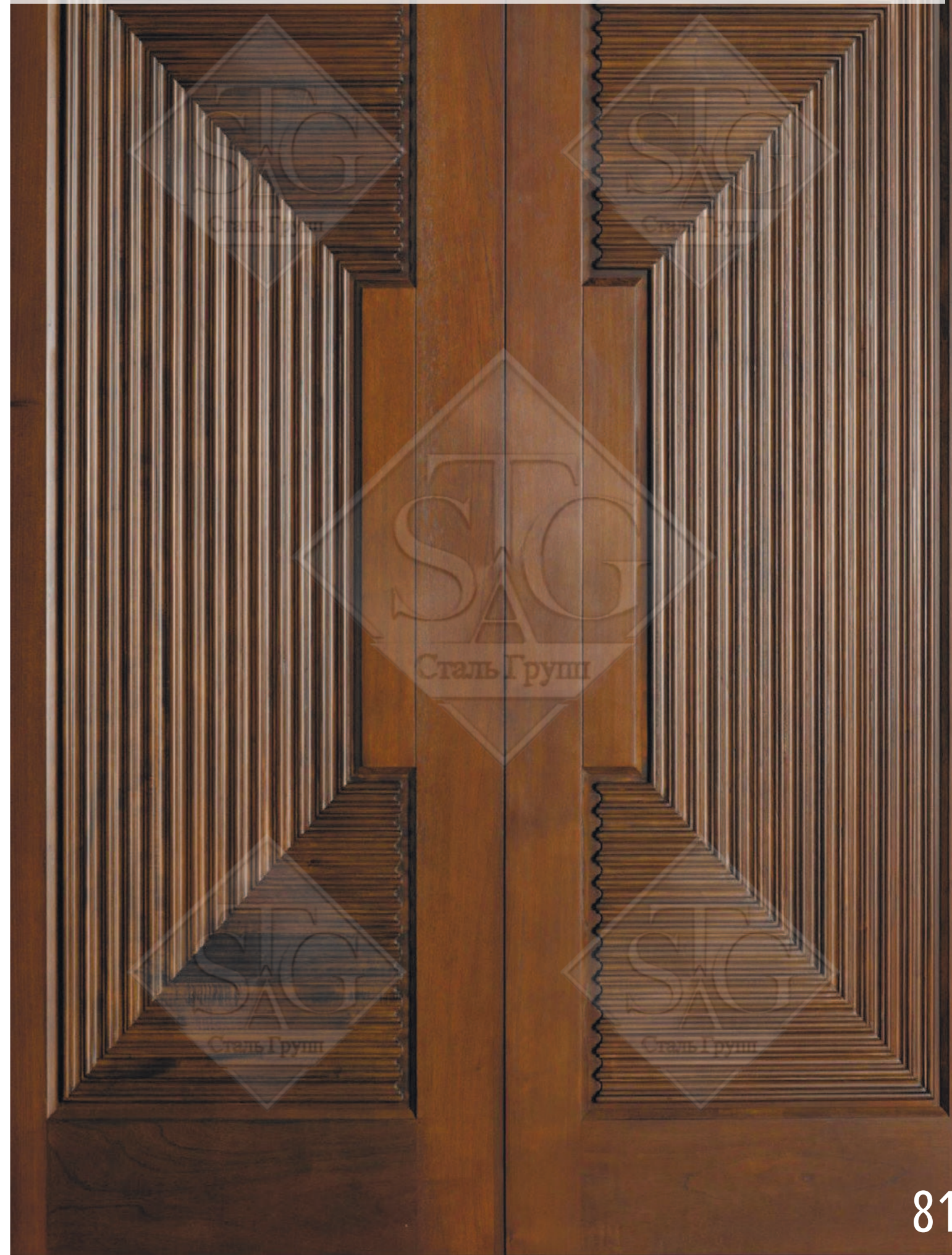



Парадные двери – эксклюзивные изделия, выполняемые индивидуально на заказ. Как правило, такие двери устанавливают на центральных входах в особо значимых учреждениях и загородных домах, подчеркивая статус здания, в котором установлены. Парадные двери могут быть классического или арочного типа, с верхними и/или боковыми фрамугами, или без них. Для производства парадных дверей используются различные материалы и технологии, панели из массива дерева ценных пород, украшенные резьбой, элементами ковки, зеркалами и другими декоративными деталями.



Маскарон



Багет с фактурным рисунком



Резная капитель



Пилястры с каннелюрами



Накладной литой элемент



Резные накладки



ПАР-1



ПАР-2



ПАР-5



ПАР-6



ПАР-3



ПАР-4



ПАР-7



ПАР-8



ПАР-9



ПАР-10



ПАР-5



ПАР-6



ПАР-11



ПАР-12



ПАР-7



ПАР-8



ПАР-17



ПАР-18



ПАР-21

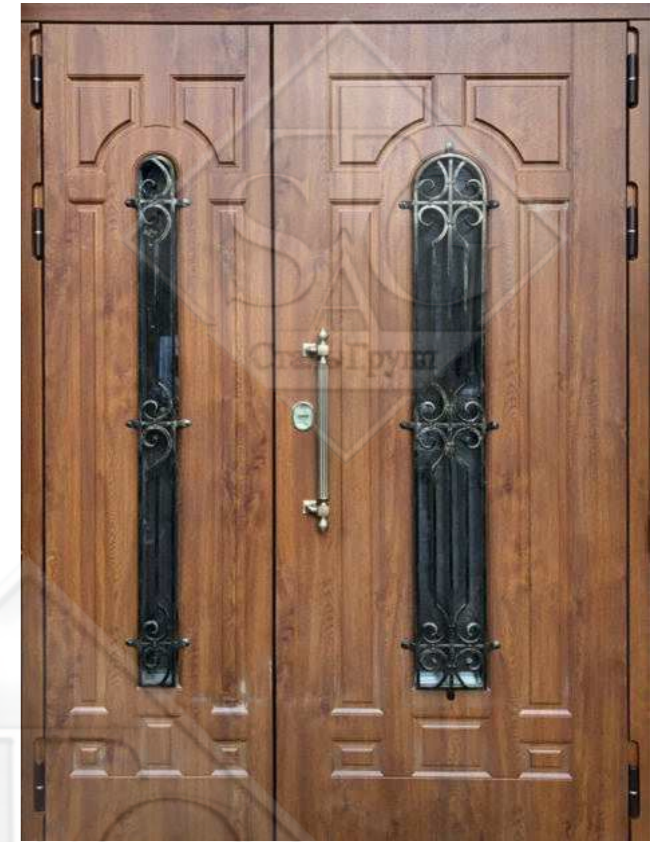

ПАР-22



ПАР-19



ПАР-20



ПАР-23



ПАР-24





Винилискожа – практичный вариант отделки металлических дверей, имитирующий фактуру натуральной кожи, представлен в широкой цветовой гамме, что позволяет подобрать вариант практически для любого интерьера. В нашем каталоге предложены образцы винилискожи отечественного и импортного производства. На выбор клиента предоставляются альтернативные варианты оформления дверей с винилискожей – простой, с «пуговками», с «косичками».

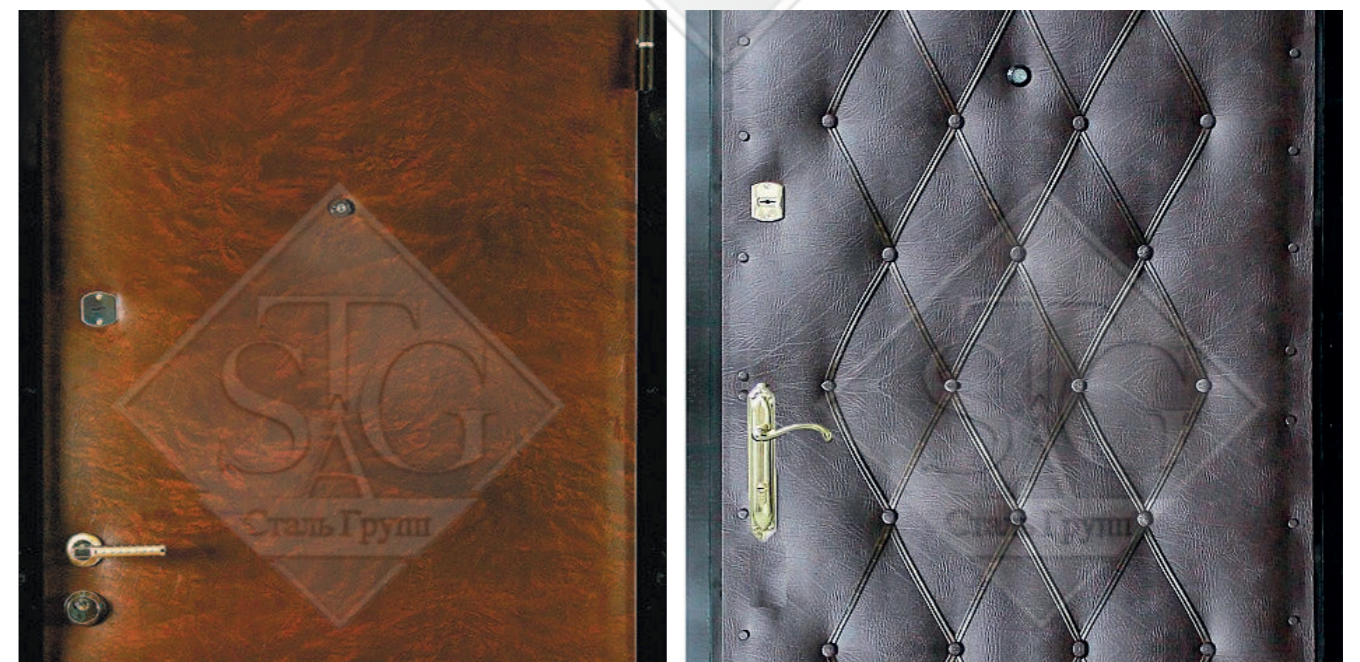

Гладкая винилискожа

Винилискожа с рисунком

Двери с отделкой винилискожей



ВНК-1



ВНК-2



ВНК-3



ВНК-4



ВНК-5



ВНК-6



ВНК-7



ВНК-8



ВНК-9



ВНК-10



ВНК-11

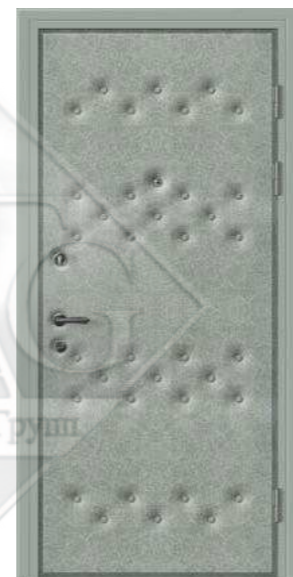

ВНК-12

Двери с отделкой винилискожей

+7 (495) 727-51-51



ВНК-13



ВНК-14



ВНК-15

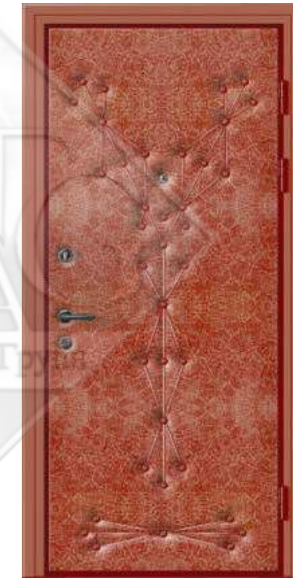

ВНК-16



ВНК-17



ВНК-18



ВНК-19



ВНК-20



ВНК-21



ВНК-22



ВНК-23



ВНК-24





Технология терморазрыва применяется и в дверном полотне, и в коробке. Такие двери не только не пропустят холод, но и не выпустят тепло, что позволяет экономить зимой на энергоносителях, а в летнее время уменьшить затраты на электроэнергию для кондиционирования. Их можно устанавливать с улицы без тамбура, не боясь появления конденсата, наледи или инея внутри жилого помещения. Покраска металла осуществляется с помощью технологии порошкового напыления с различной текстурой. Наружная отделка элит класса для таких моделей – массив дерева с резным узором, молдингами, фрезеровкой.

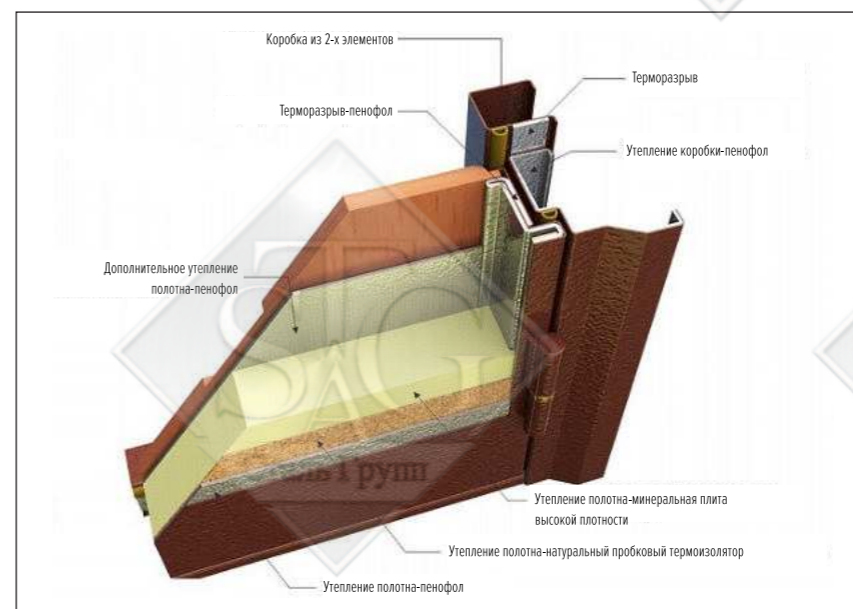

Конструкция двери с терморазрывом в разрезе

Тройной стеклопакет

Двери с технологией терморазрыва



TPM-1-1



TPM-1-2



TPM-1-3



TPM-1-4



TPM-1-5



TPM-1-6



TPM-1-7



TPM-1-8



TPM-1-9



TPM-1-10



TPM-1-11



TPM-1-12

* Технология терморазрыва может быть применена к любой модели двери из данного каталога

Двери с технологией терморазрыва

+7 (495) 727-51-51



TPM-2-1



TPM-2-2



TPM-2-3



TPM-2-4



TPM-2-5



TPM-2-6

* Технология терморазрыва может быть применена к любой модели двери из данного каталога

Двери с технологией терморазрыва



Двери с отделкой евровагонкой

+7 (495) 727-51-51



ВГ-1



ВГ-2



ВГ-3



ВГ-4



ВГ-5



ВГ-6



ВГ-7



ВГ-8



ВГ-9

Двери с отделкой еуровагонкой



Двери технического назначения

+7 (495) 727-51-51





Технические двери предназначены для подъездов, тамбуров, подсобных помещений, пожарных ходов, дополнительно – в офисах и квартирах. Полотно изготавливается из прочного цельноформованного профиля. Кроме защиты такие двери обеспечивают теплоизоляцию, препятствуют проникновению пыли и запахов. Это возможно благодаря специальному резиновому уплотнителю, расположенному по периметру коробки. Дополнительную изоляцию и прочность придаёт минеральный наполнитель высокой плотности. Наша компания предлагает модели в базовой и сборной комплектации.



Штампованные жалюзи

Остекление

Двери технического назначения

Односторчатые глухие (покрас в любой цвет палитры RAL)



DTG-1-1

DTG-1-2

DTG-1-3

DTG-1-4

Односторчатые с остеклением



ДТО-1-1

(тонированный стеклопакет)

ДТО-1-2

(остекление нестандарт)

ДТО-1-3

Односторчатые с вентиляцией

ДТО-1-4



ДТО-1-5

ДТО-1-6

ДТВ-1-1

(вентиляция-ламели)

ДТВ-1-2

(штампованная вентиляция)

* Печатные оттенки палитры RAL могут отличаться от оригинальных

Двери технического назначения

Полуторные глухие



DTG-2-1

DTG-2-2

DTG-2-3

Полуторные с остеклением



ДТО-2-1

ДТО-2-2

ДТО-2-3

Полуторная с вентиляцией



ДТО-2-4

ДТО-2-5

ДТВ-2-1

* Печатные оттенки палитры RAL могут отличаться от оригинальных

Двери технического назначения

Равнопольные глухие



ДТГ-3-1



ДТГ-3-2

С верхней вставкой – фрамугой



ДТФ-1



ДТФ-2

* Печатные оттенки палитры RAL могут отличаться от оригинальных

Двери технического назначения

Равнопольные с остеклением



ДТО-3-1



ДТО-3-2



ДТО-3-3



ДТО-3-4

* Печатные оттенки палитры RAL могут отличаться от оригинальных



В-ГАР-1 (внешняя сторона)

* Существует возможность утепления гаражных ворот минеральной плитой, пеноплексом; доступны варианты отделки: вагонка, фанера



В-ГАР-1 (внутренняя сторона)

* Существует возможность утепления гаражных ворот минеральной плитой, пеноплексом; доступны варианты отделки: вагонка, фанера





Противопожарные двери – особый класс металлических дверей с повышенной степенью огнестойкости (от 30 до 60 минут), изготавливаются в соответствии с ГОСТ и ТУ РФ. Данные двери могут быть изготовлены согласно различным конструктивным решениям, оснащены противопожарным стеклопакетом, системами пуш-бар для быстрой эвакуации людей в экстренных ситуациях и другими комплектующими. Процесс окрашивания огнестойких дверей осуществляется методом порошкового напыления или грунтовой краской.



Нажимная противопожарная ручка

Различные варианты остекления

Двери противопожарные

Односторчатые глухие (покрас в любой цвет палитры RAL)



ДПГ-1-1 (RAL 7035)

ДПГ-1-2 (RAL 7040)

ДПГ-1-3 (RAL 9016)

ДПГ-1-4 (RAL 8017)

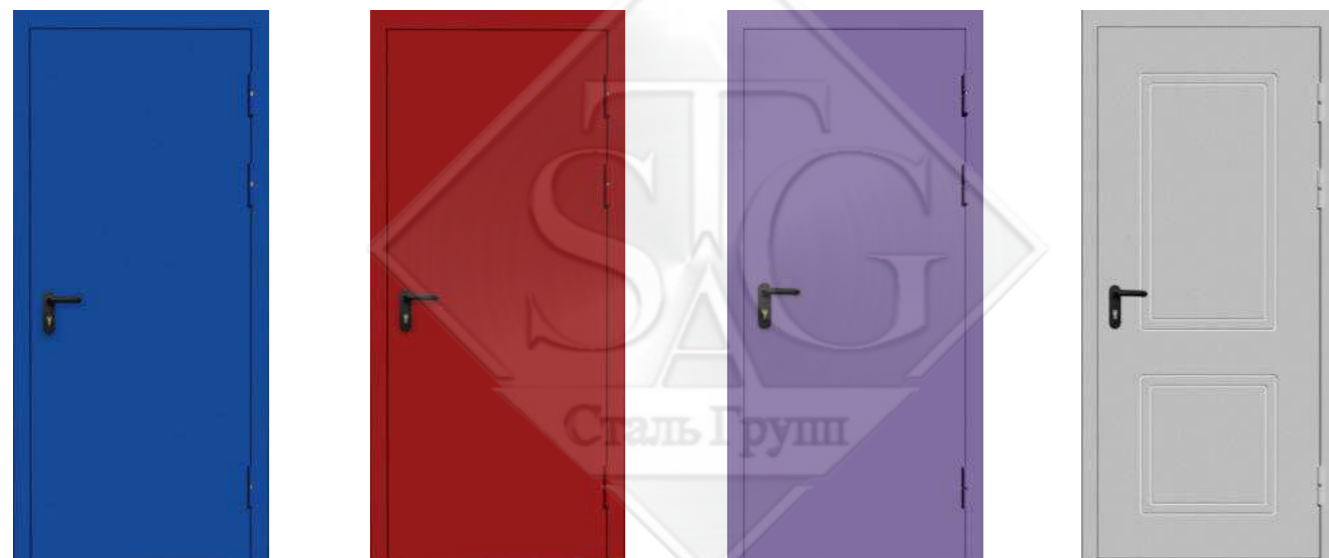

ДПГ-1-5 (RAL 5005)

ДПГ-1-6 (RAL 3000)

ДПГ-1-7 (RAL 4005)

ДПГ-1-8 (RAL 9016, с рисунком)

Односторчатые с остеклением



ДПО-1-1 (остекление до 25%)

ДПО-1-2 (остекление до 25%)

ДПО-1-3 (остекление до 25%)

ДПО-1-4 (остекление более 25%)

* Печатные оттенки палитры RAL могут отличаться от оригинальных

Двери противопожарные



ДПО-1-5 (остекление более 25%)

ДПО-1-6 (остекление более 25%)

ДПО-1-7

ДПО-1-8

Односторчатые с вентиляцией



ДПВ-1

ДПВ-2

ДПВ-3 (со стыковочным узлом)

ДПВ-4



ДПВ-5

ДПВ-6

ДПВ-7

ДПВ-8

* Печатные оттенки палитры RAL могут отличаться от оригинальных

Двери противопожарные

Односторчатые с системой «Антипаника»



ДПА-1-1 (с нажимной ручкой)

ДПА-1-2 (с отбойником)

ДПА-1-3

ДПА-1-4



ДПА-1-5

ДПА-1-6

ДПА-1-7

ДПА-1-8



ДПА-1-9

ДПА-1-10

ДПА-1-11

ДПА-1-12

* Печатные оттенки палитры RAL могут отличаться от оригинальных

Двери противопожарные

Полуторные глухие

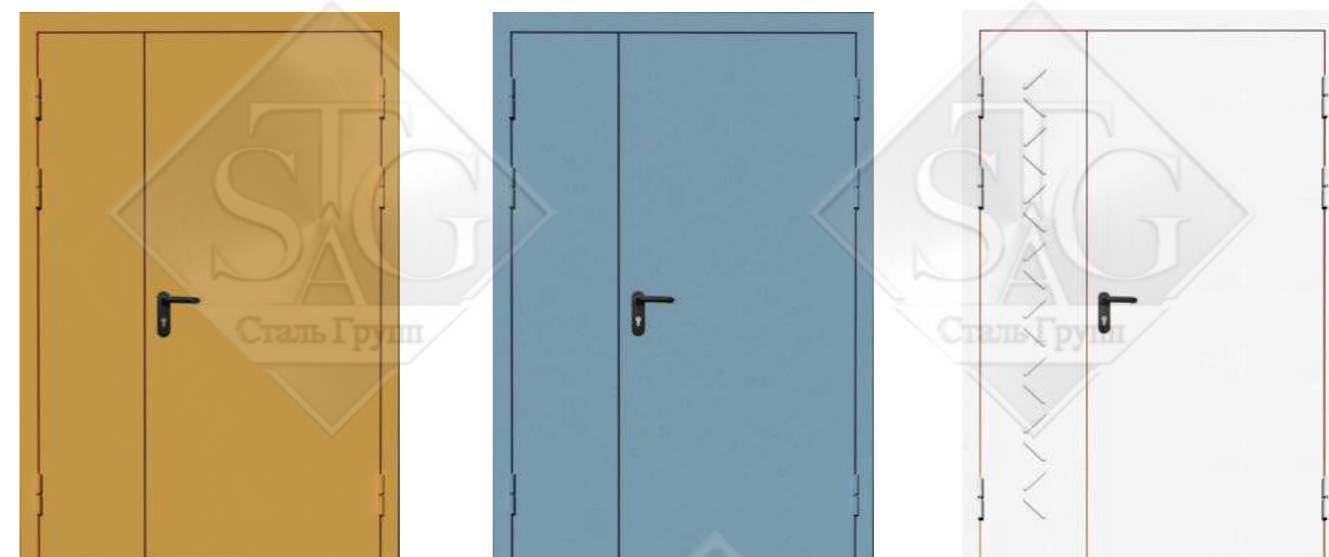

ДПГ-2-1

ДПГ-2-2

ДПГ-2-3

Полуторные с остеклением



ДПО-2-1

ДПО-2-2

ДПО-2-3



ДПО-2-4

ДПО-2-5

ДПО-2-6

* Печатные оттенки палитры RAL могут отличаться от оригинальных



ДПР-1



ДПР-2



ДПР-3



ДПР-4

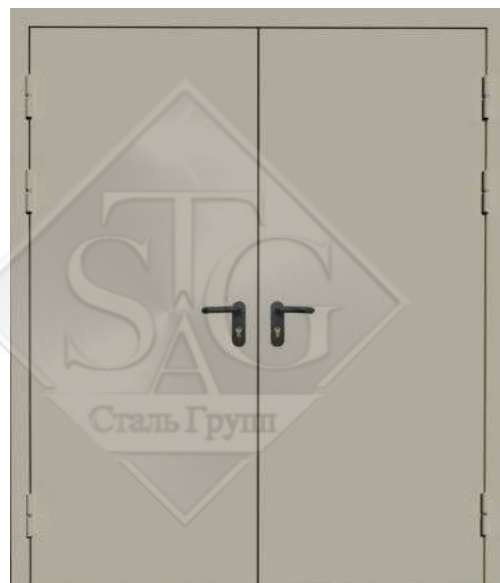

ДПР-5

Люки противопожарные



ЛП-1

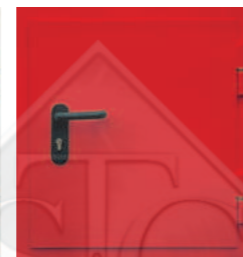

ЛП-2



ЛП-3 (нестандарт)

* Печатные оттенки палитры RAL могут отличаться от оригинальных

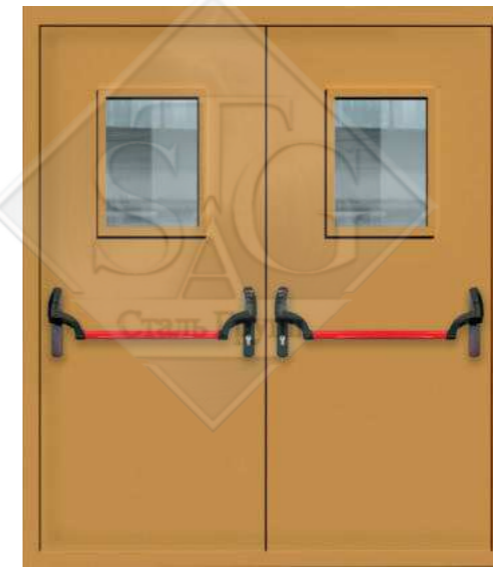

ДПА-2-1

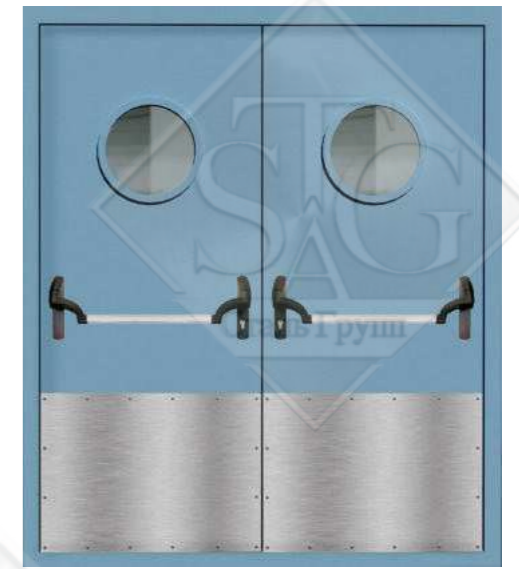

ДПА-2-2



ДПА-2-3



ДПА-2-4



ДПА-2-5



ДПА-2-6



ДПА-2-7

* Печатные оттенки палитры RAL могут отличаться от оригинальных

СТАЛЬ-ГРУПП

Двери противопожарные

Одностворчатые с отделкой МДФ

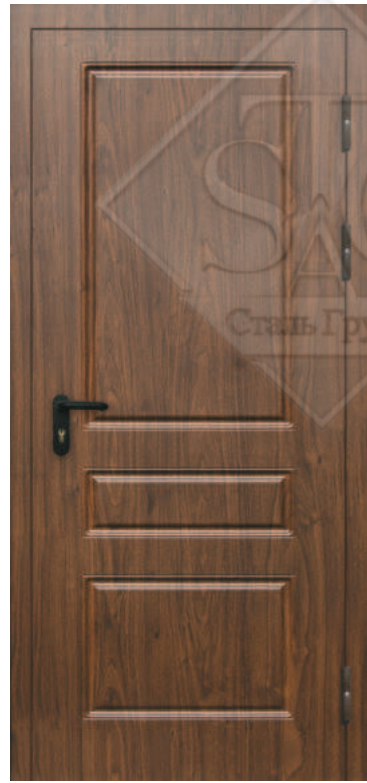

ДПМ-1-1



ДПМ-1-2



ДПМ-1-3



ДПМ-1-4



ДПМ-1-5



ДПМ-1-6

СТАЛЬ-ГРУПП

Двери противопожарные

Двустворчатые с отделкой МДФ

+7 (495) 727-51-51



ДПМ-2-1



ДПМ-2-2



ДПМ-2-3



ДПМ-2-4



В-ПР-1



В-С-1





СТЖ-1

СТЖ-2

СТЖ-3

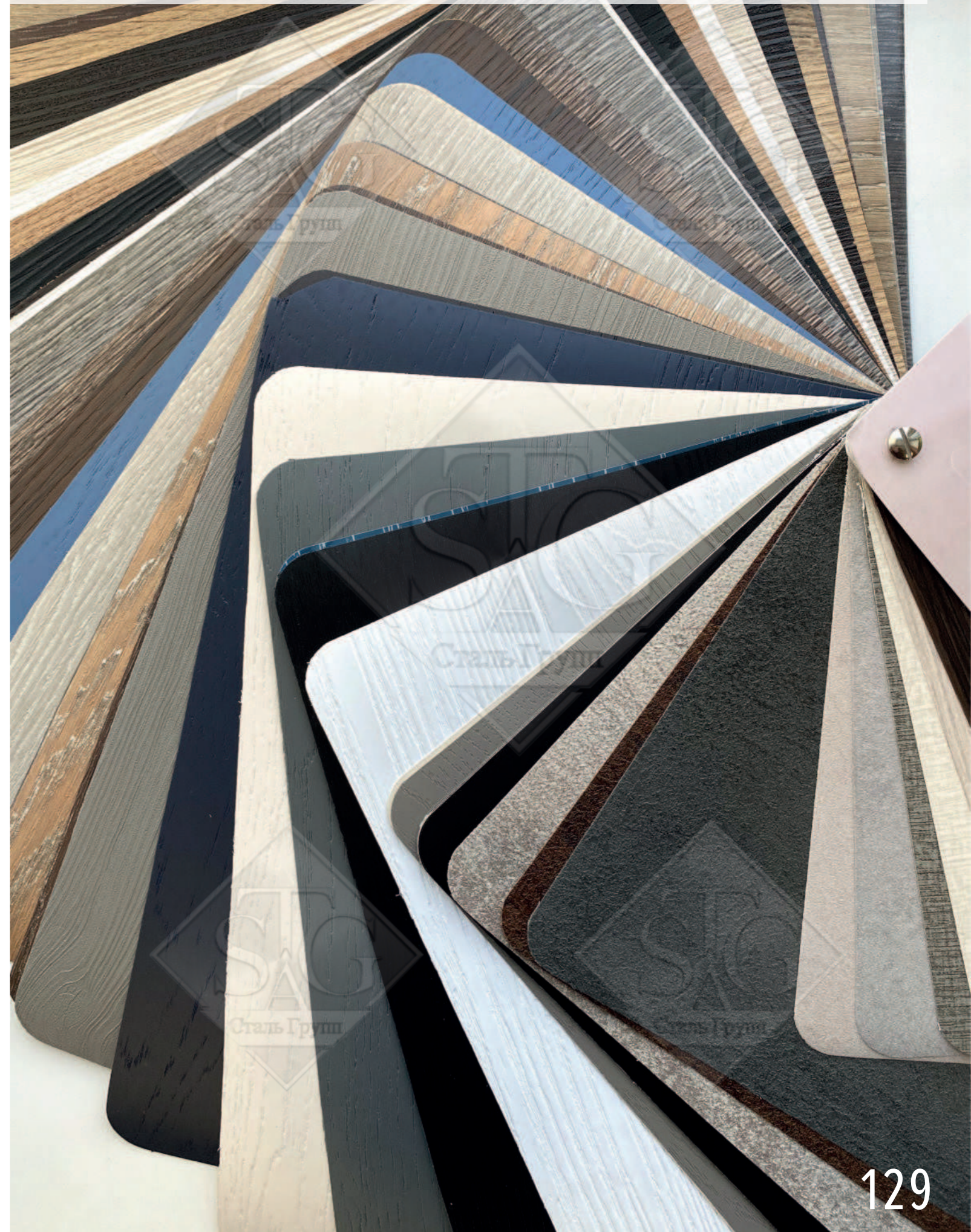

СТАЛЬ-ГРУПП

Образцы порошкового окраса

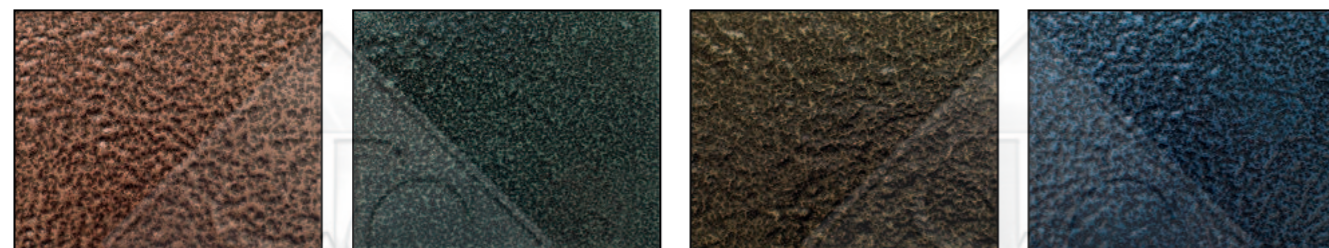

Антик медь

Антик зеленый

Антик бронза

Антик синий

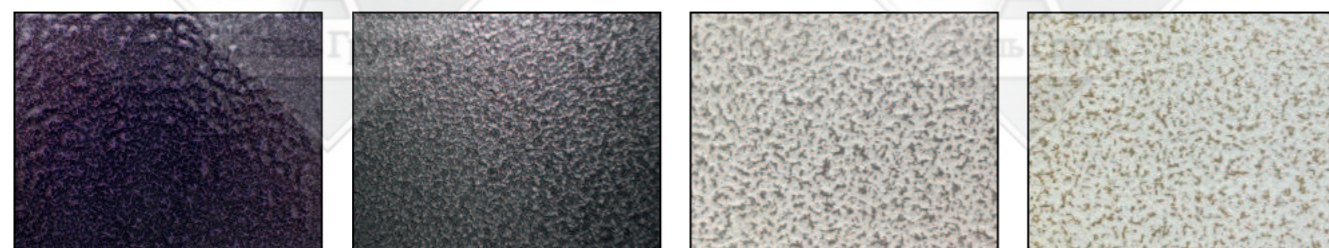

Антик фиолетовый

Антик серебро

Антик белый серебро

Антик белый золото



Муар черный металл

Муар серый

Муар золото

Муар синий



Муар коричневый металл

Муар белый

Крокодил серый

Крокодил коричневый



Крокодил черный

Шагрень 8019

RAL 1013 Матовый

RAL 9006 Матовый

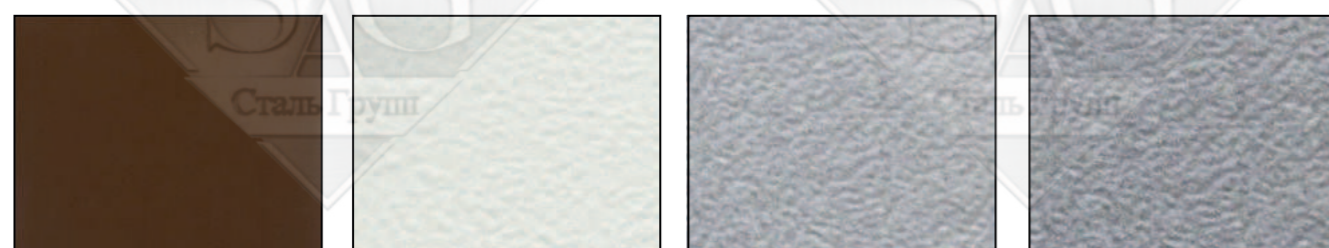

RAL 8025 Матовый

RAL 9003

RAL 7035

RAL 7040

* Печатные оттенки могут отличаться от оригинальных

СТАЛЬ-ГРУПП

+7 (495) 727-51-51

Образцы панелей ламинат

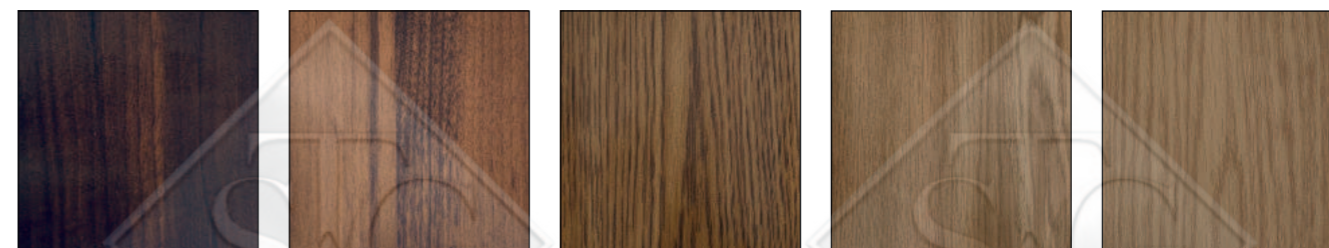

Орех темный

Орех светлый

Дуб рустикал

Дуб седан

Дуб ясный

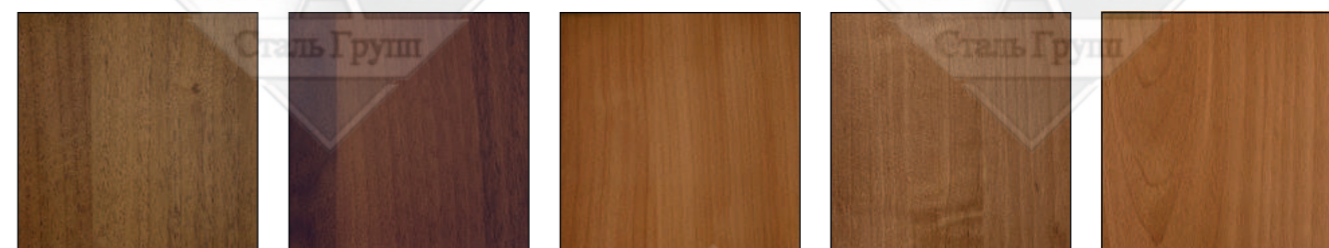

Орех гнилой

Орех итальянский

Вишня

Ольха

Орех миланский

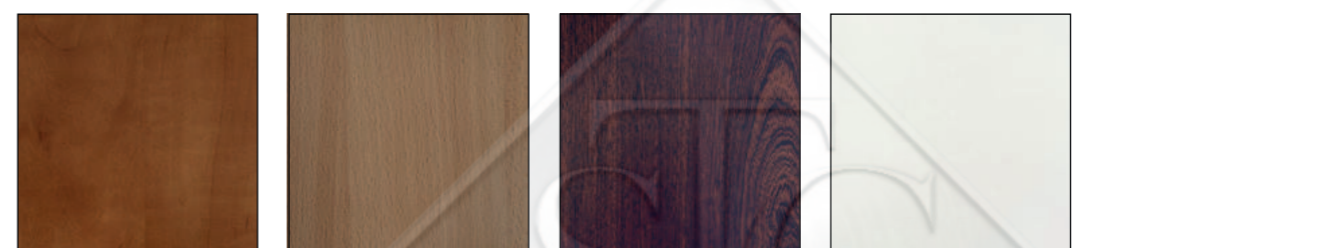

Груша

Бук Бавария

Махонь

Белый

Образцы влагостойких панелей ламинат



Бук

Венге Цаво

Вишня

Дуб Честерфилд

Ноче Мария

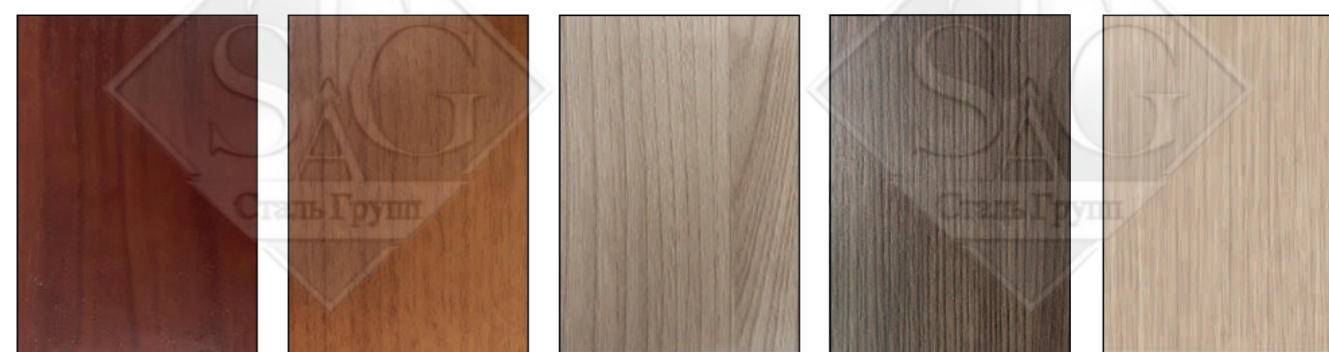

Орех донской

Орех миланский

Ясень светлый

Ясень темный

Штрих лак

* Печатные оттенки могут отличаться от оригинальных

Образцы панелей МДФ ПВХ

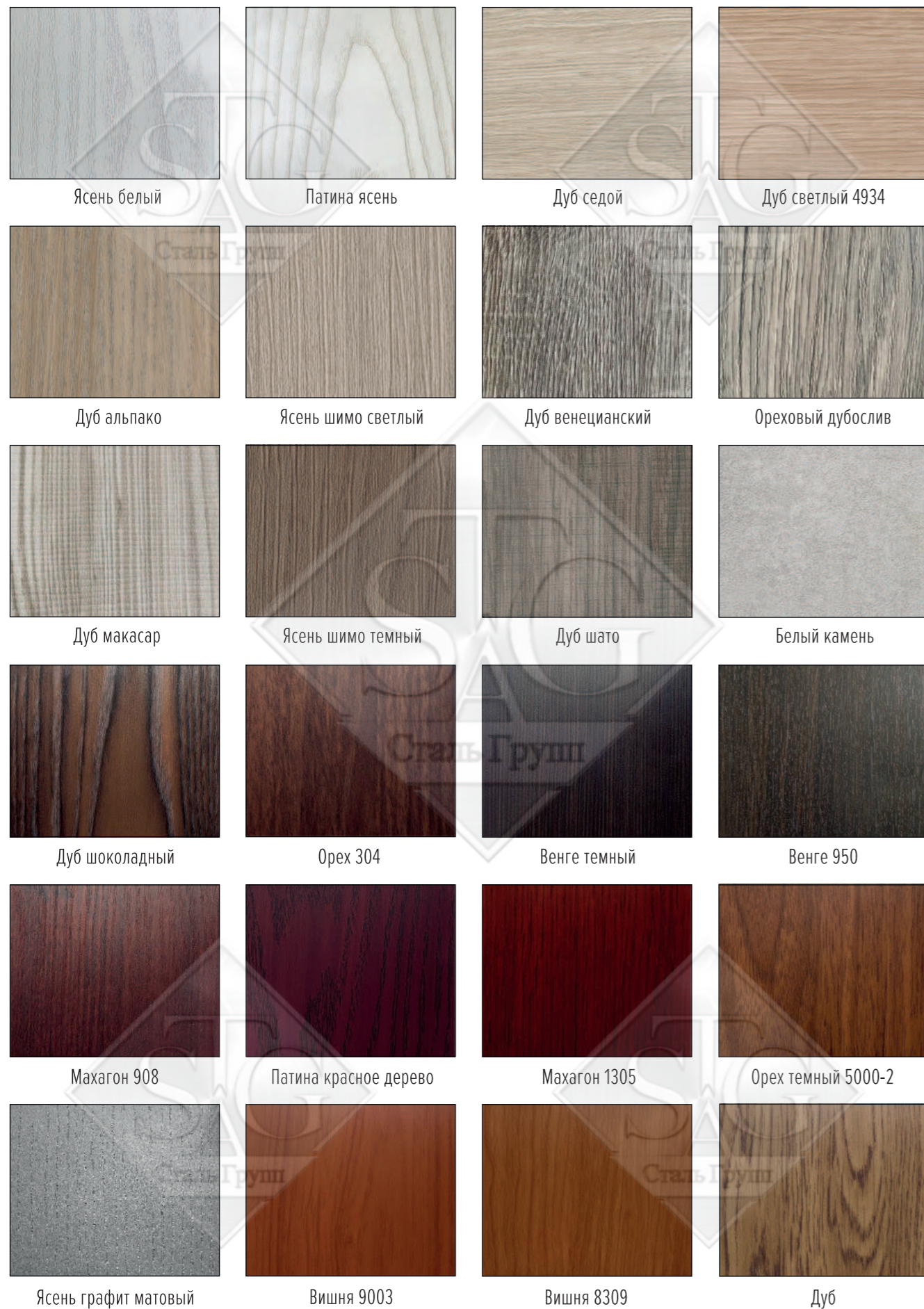

* Печатные оттенки могут отличаться от оригинальных

Образцы панелей МДФ ПВХ

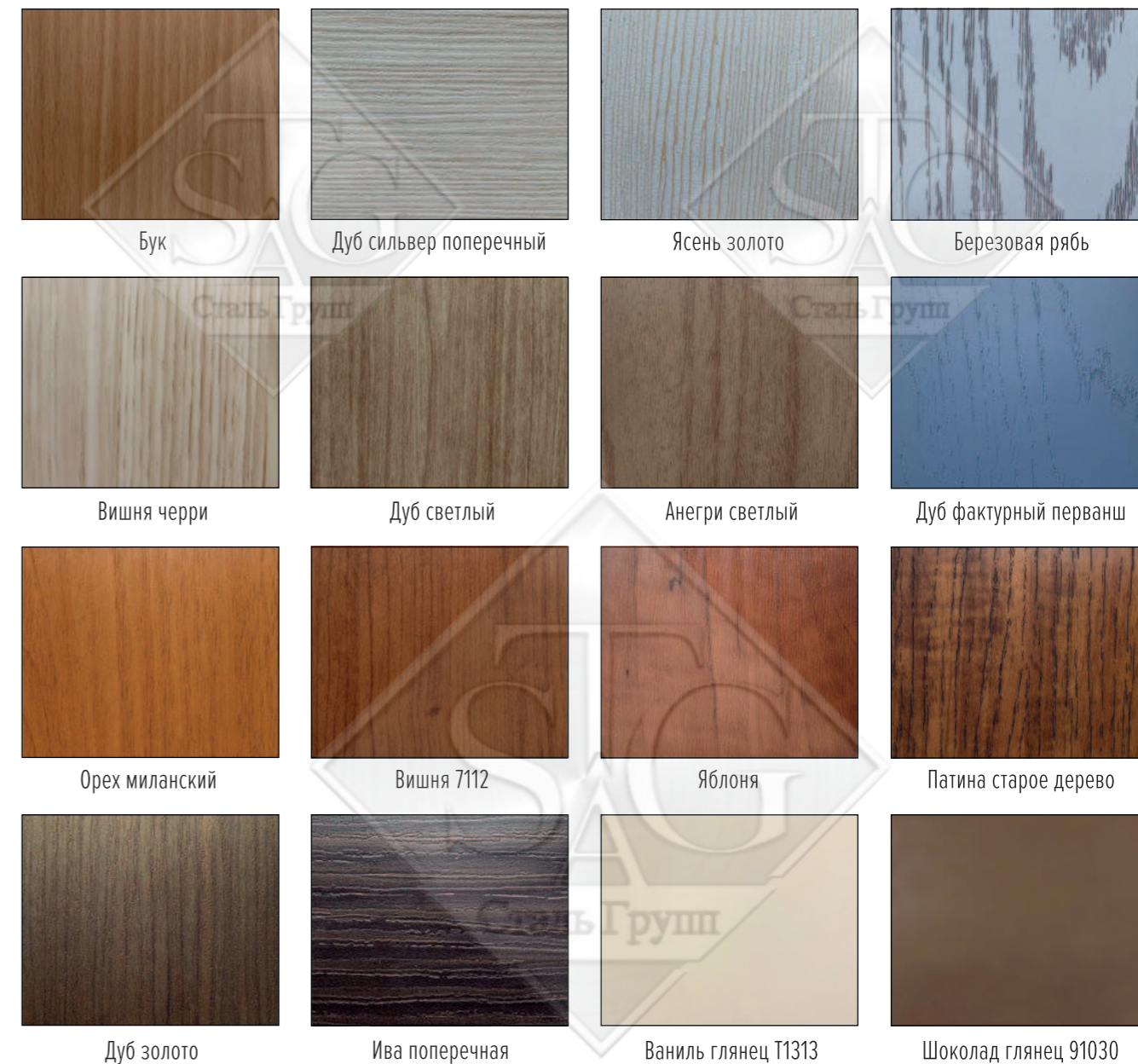

Образцы МДФ (шпон)

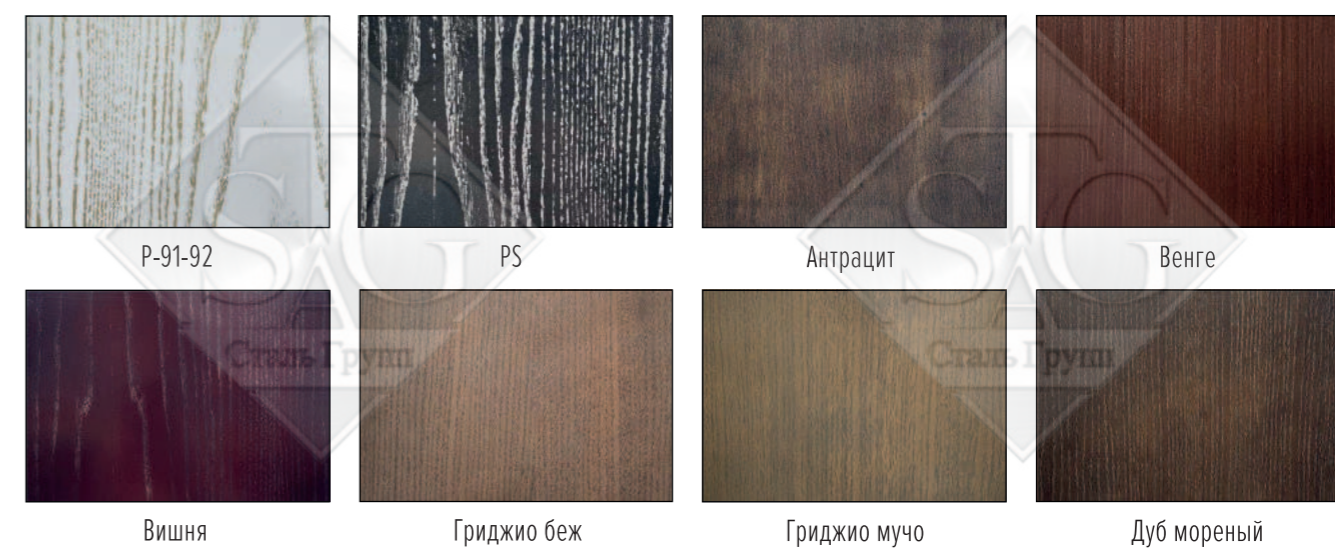

* Печатные оттенки могут отличаться от оригинальных

Образцы панелей МДФ ПВХ

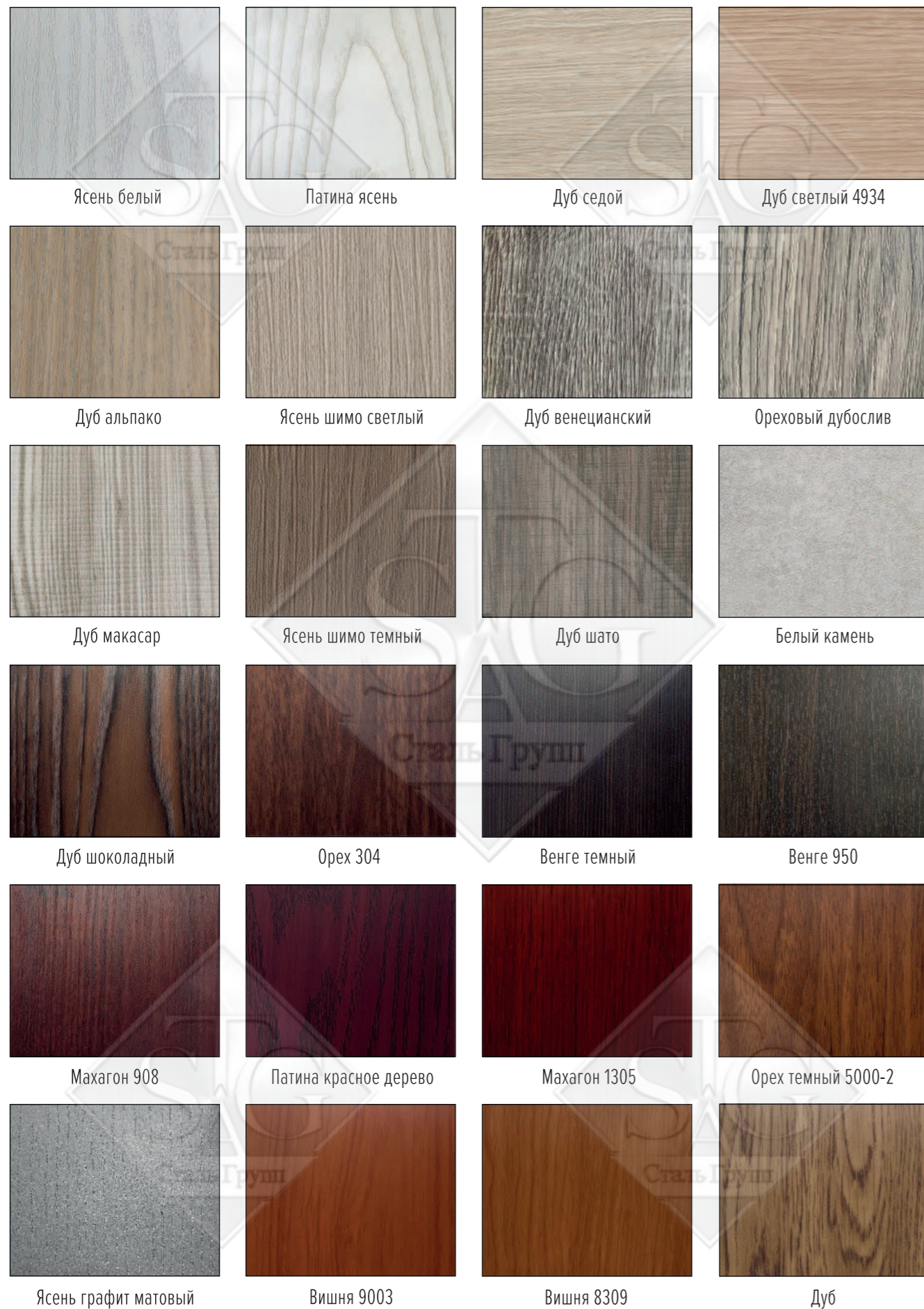

* Печатные оттенки могут отличаться от оригинальных

Образцы панелей Винорит

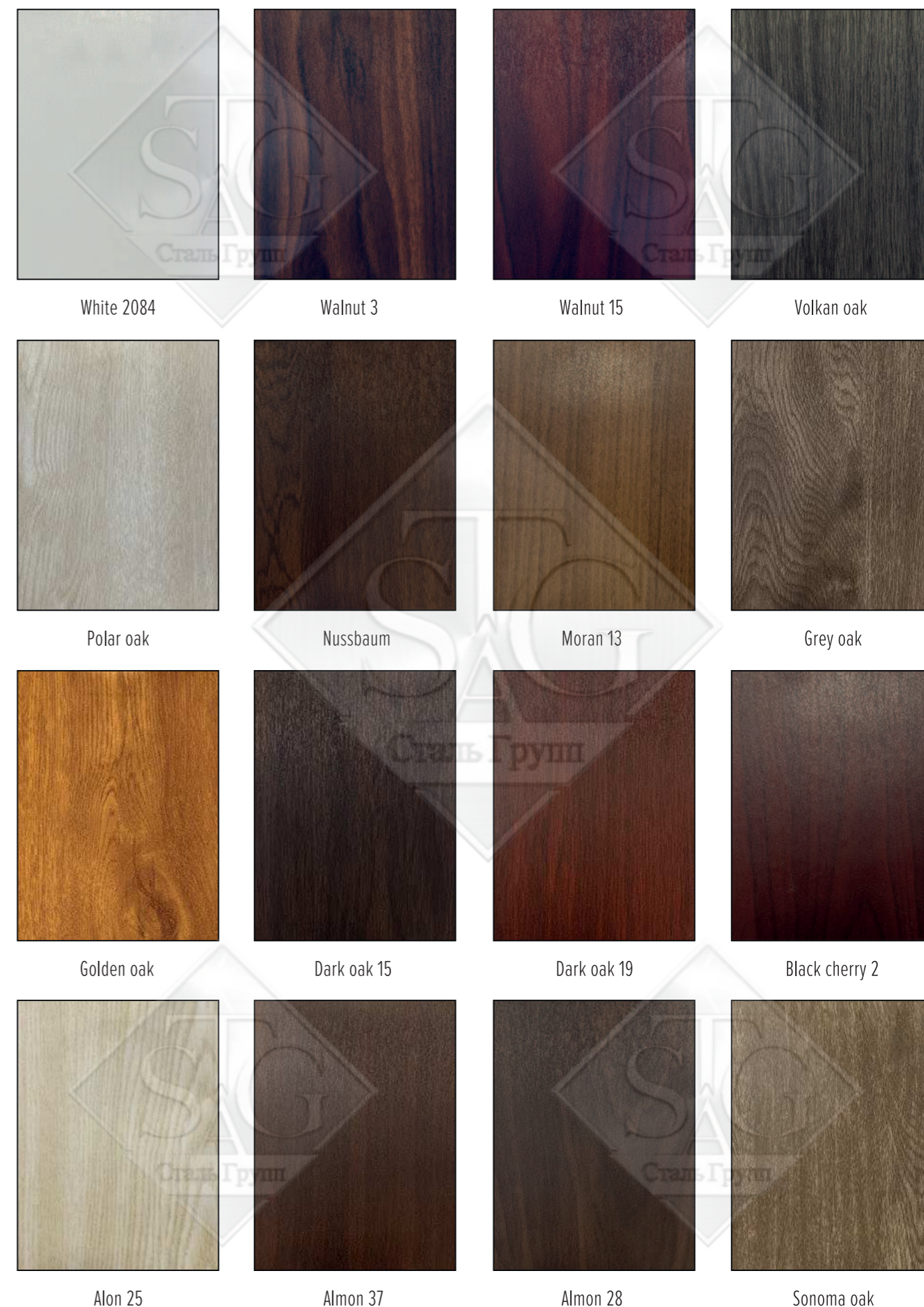

* Печатные оттенки могут отличаться от оригинальных

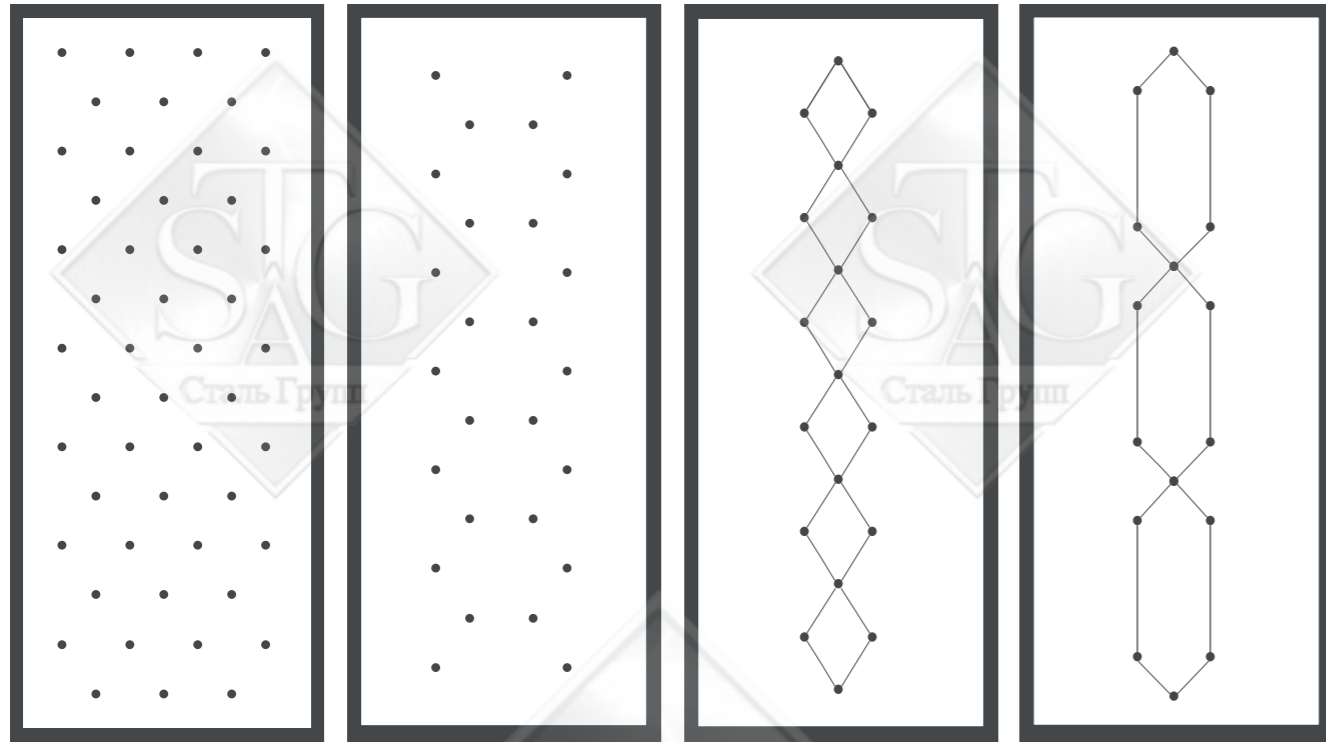

01

02

03

04

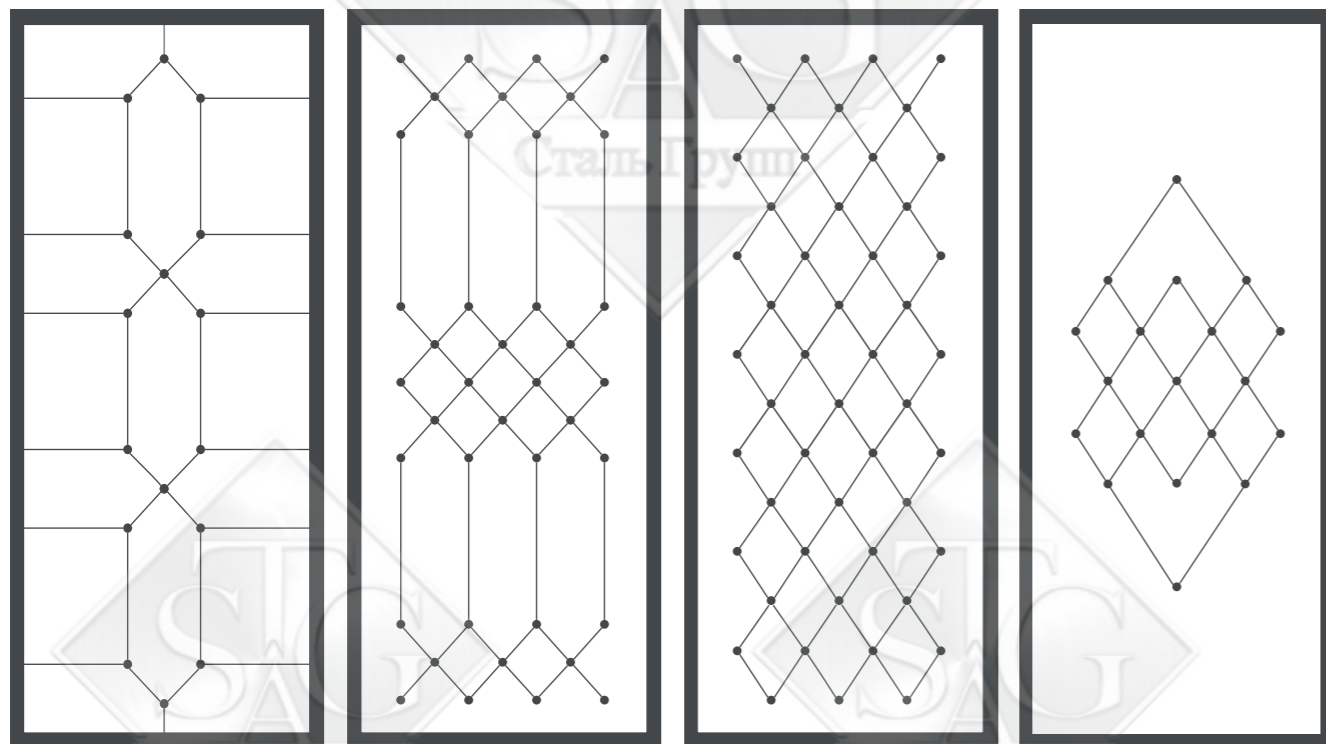

05

06

07

08



Бежевый эконом

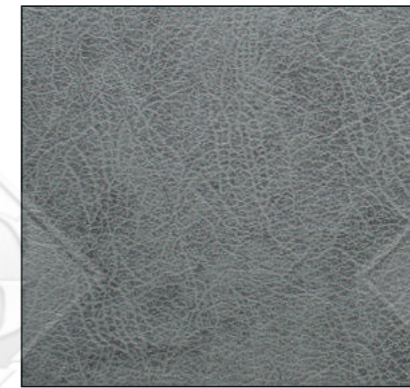

Серый эконом



Табак эконом



Вишня эконом

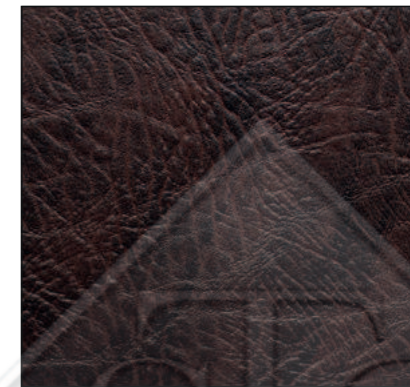

Коричневый эконом



Черный эконом



Бежевый люкс



Табак люкс

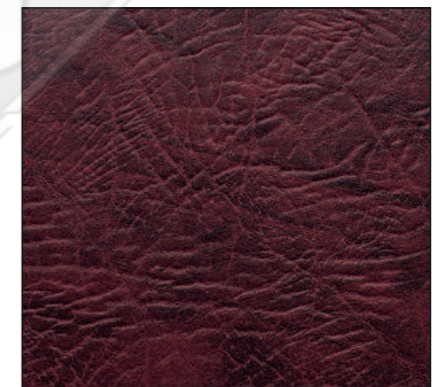

Вишня люкс



Бежевый импорт

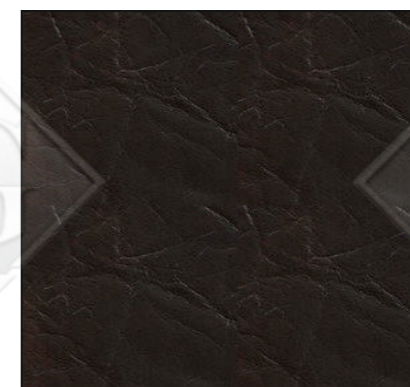

Коричневый импорт



Вишня импорт

* Печатные оттенки могут отличаться от оригинальных

Образцы фрезеровки 3D панелей

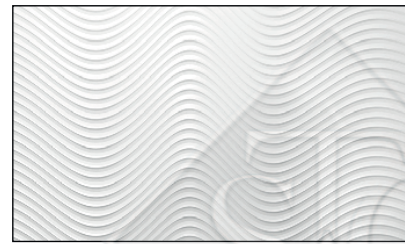

Техно

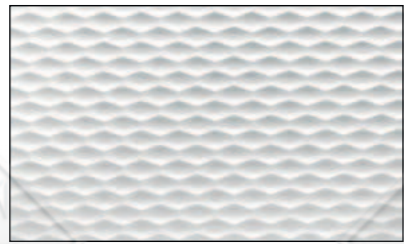

Гексагон

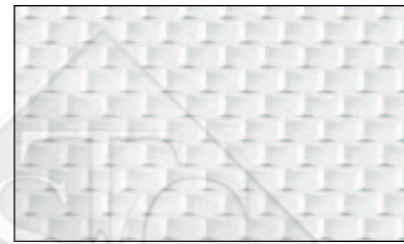

Геометрия



Окружность



Классик



Волна



Оазис



Альта



Матрик

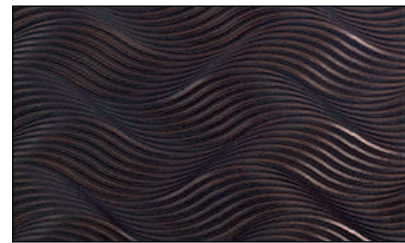

Бриз



Лира



Каскад

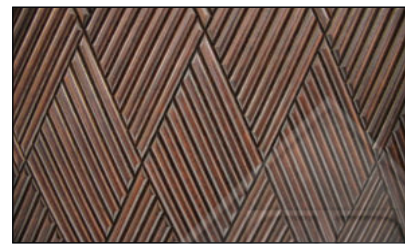

Брик



Горизонт



Вектор



Валенсия

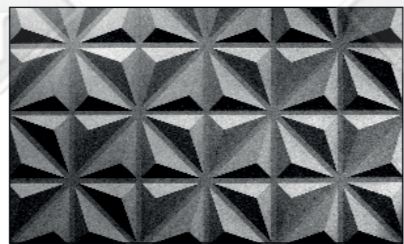

Стоун



Штиль

* Печатные оттенки могут отличаться от оригинальных

Образцы штамповки на металле



ШТ-1



ШТ-2



ШТ-3



ШТ-4



ШТ-5



ШТ-6



ШТ-7



ШТ-8



ШТ-9



ШТ-10



ШТ-11



ШТ-12

Образцы штамповки на металле



ШТ-2-1

ШТ-2-2

ШТ-2-3



ШТ-2-4

ШТ-2-5

ШТ-2-6

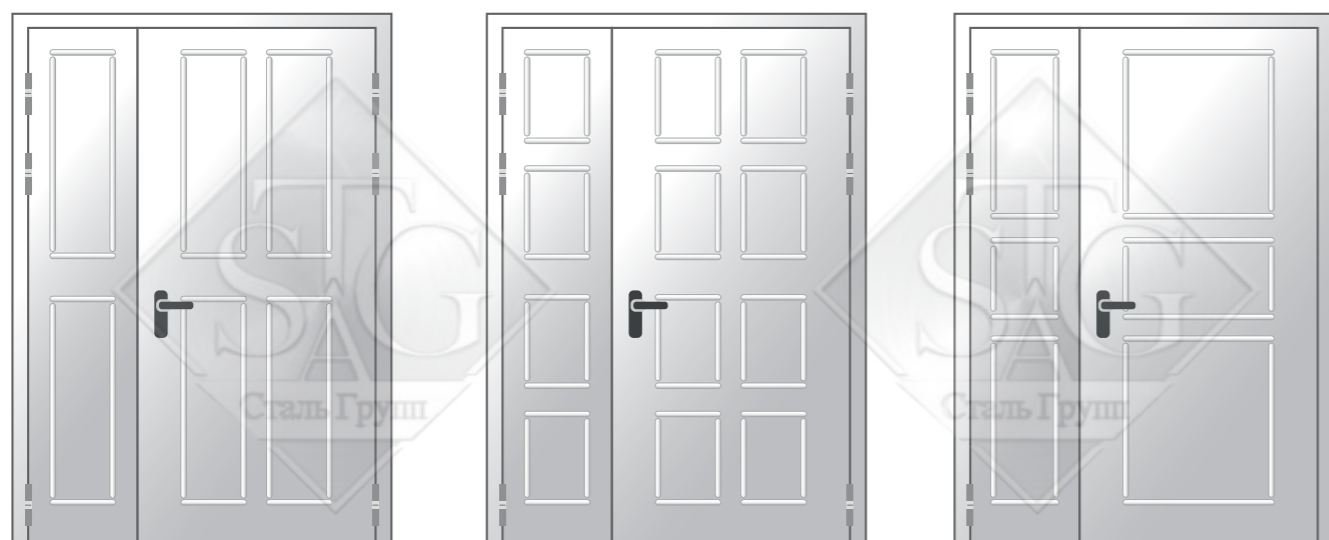

ШТ-2-7

ШТ-2-8

ШТ-2-9

Образцы выдавленной штамповки на металле

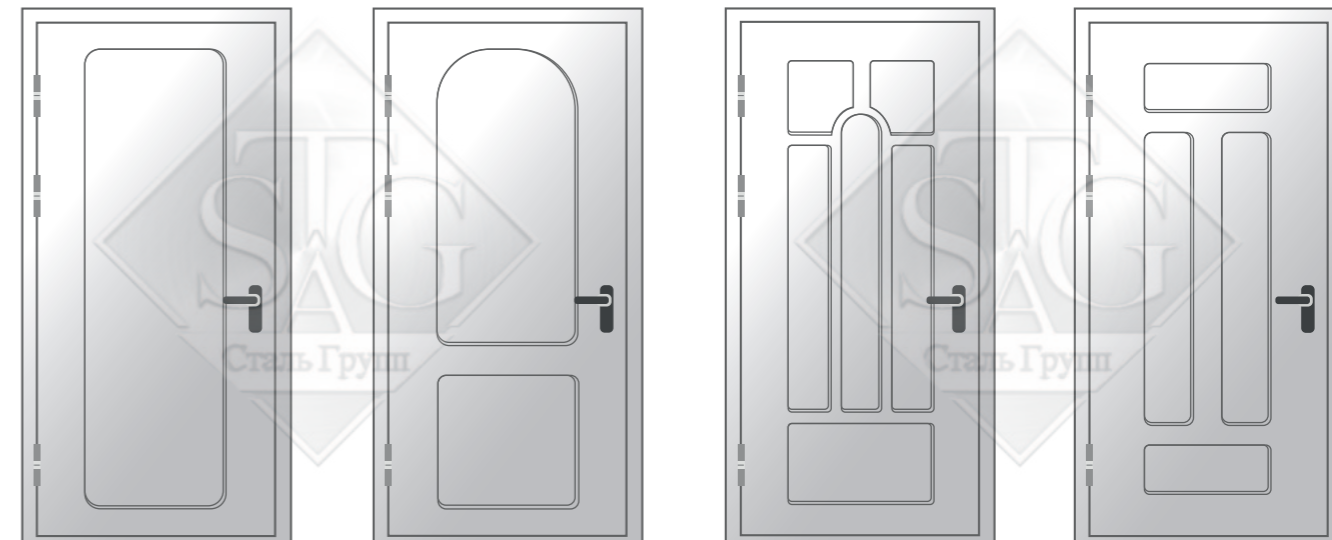

ШТ-В-1

ШТ-В-2

ШТ-В-3

ШТ-В-4

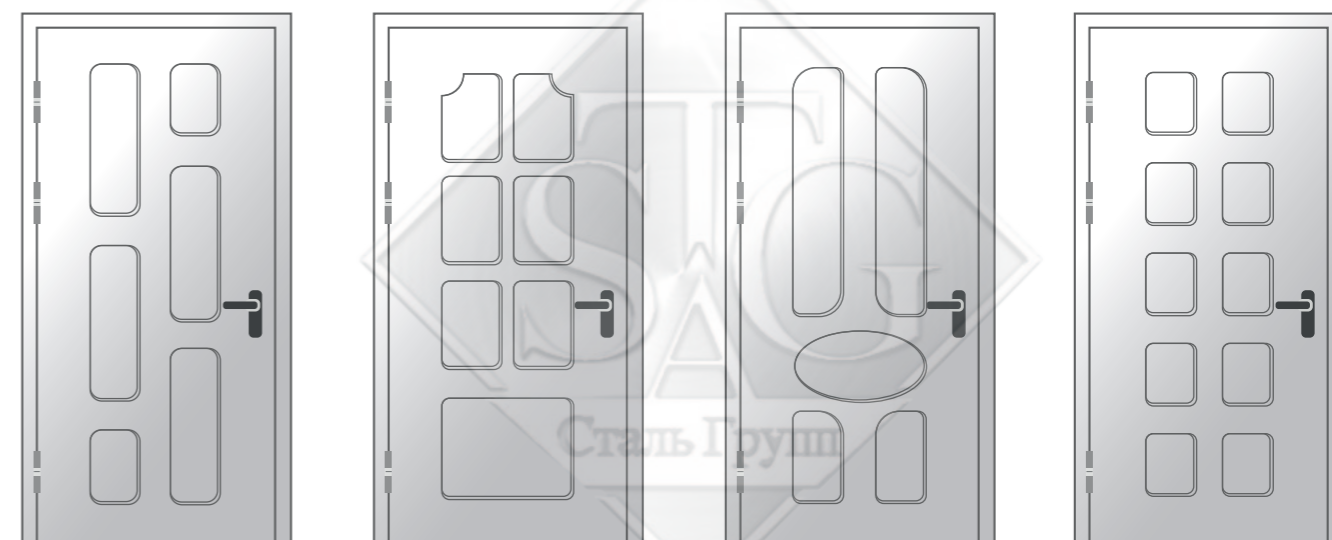

ШТ-В-5

ШТ-В-6

ШТ-В-7

ШТ-В-8



ШТ-В-9

ШТ-В-10

ШТ-В-11

ШТ-В-12

Оттенки RAL Classic

Базовые цвета

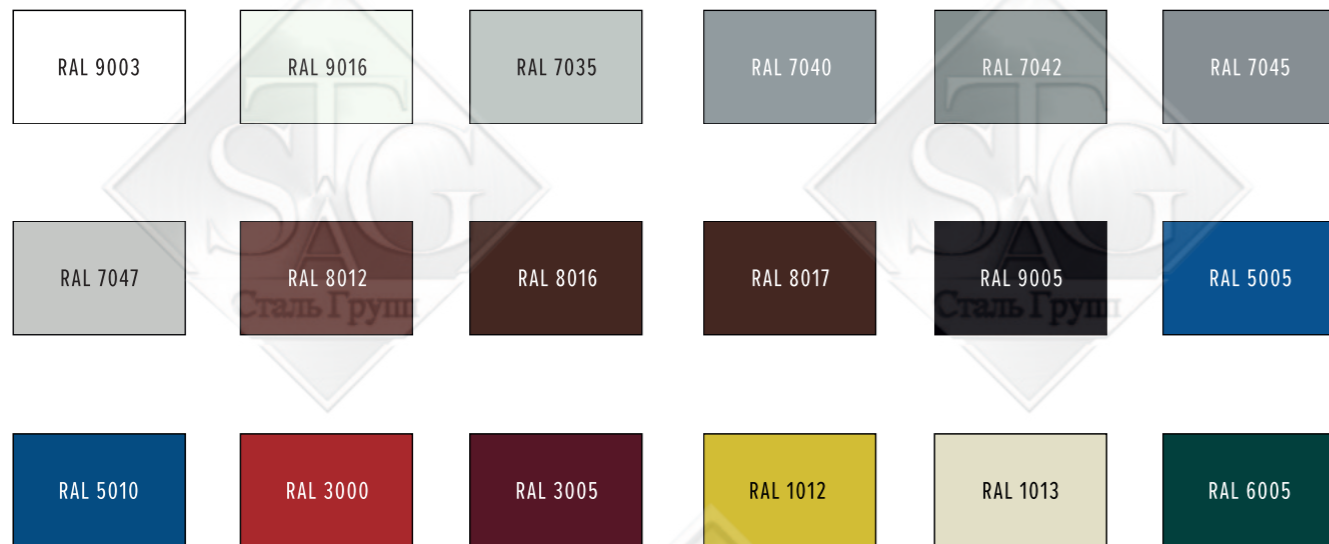

Для окраса металлических дверей наша компания использует оттенки RAL Classic – международной системы соответствия цветов. Широта цветовой гаммы позволяет максимально точно подбирать необходимые тона. Цветовая палитра каталога насчитывает более чем 200 оттенков от базовых до самых нестандартных. Цвета при печати могут незначительно отличаться от оригинальных, данная информация предоставлена в ознакомительных целях.



Технология «Soft Touch»

Современное покрытие «Soft Touch» – разновидность полиуретановой краски, имеет матовую поверхность, тактильно напоминающую бархат. Двери, изготовленные с применением данной технологии, выглядят стильно и эстетично. Покрытие поглощает звук, гигиенично, увеличивает прочность поверхности материала и защищает от влаги. Отлично взаимодействует с металлом, обладает повышенной износостойкостью и устойчивостью к истиранию, придает поверхности легкий матовый оттенок, благодаря чему дверное полотно не бликует, при открывании и закрывании двери створка не выскальзывает из рук. Широкий диапазон оттенков палитры RAL позволяет создавать двери в любом цвете, которые идеально впишутся в любой интерьер дома или квартиры, создав единый ансамбль.

Базовые цвета

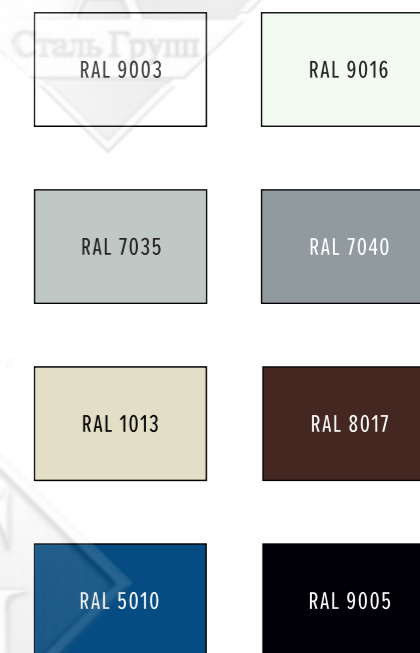

Двери, изготовленные по технологии «Soft Touch»



СТЧ-1



СТЧ-2



СТЧ-3

* Печатные оттенки могут отличаться от оригинальных

Варианты фрезеровки панелей

«Классика»

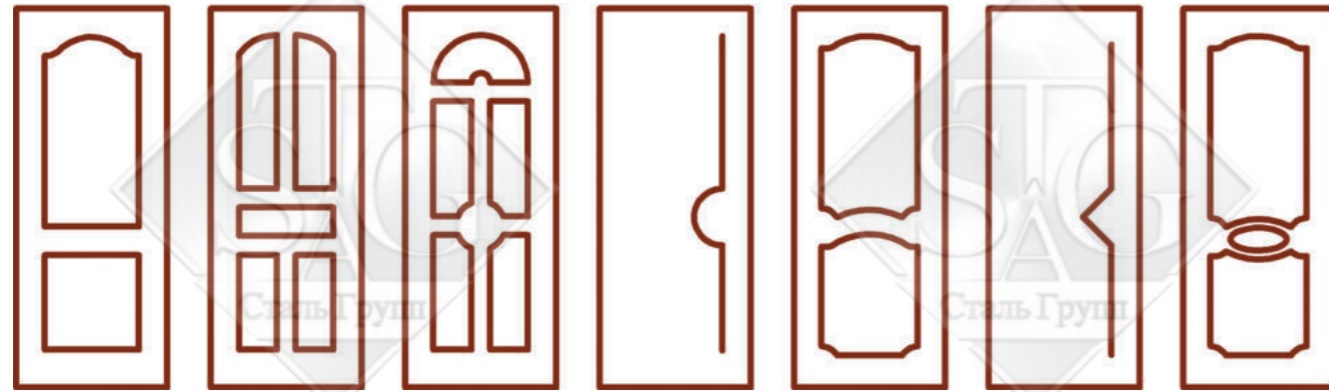

0-КЛ-01 0-КЛ-02 0-КЛ-03 0-КЛ-04 0-КЛ-05 0-КЛ-06 0-КЛ-07



0-КЛ-08 0-КЛ-09 0-КЛ-10 0-КЛ-11 0-КЛ-12 0-КЛ-13 0-КЛ-14

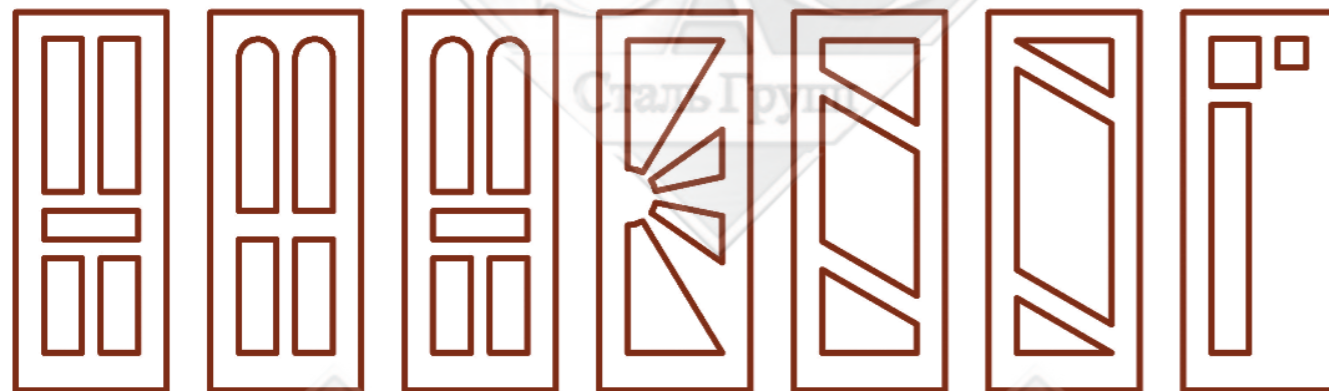

0-КЛ-15 0-КЛ-16 0-КЛ-17 0-КЛ-18 0-КЛ-19 0-КЛ-20 0-КЛ-21

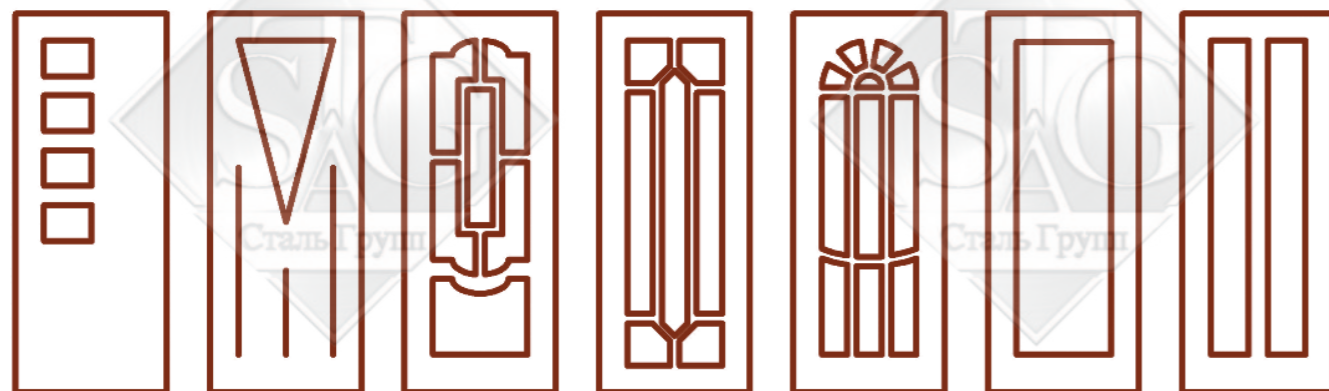

0-КЛ-22 0-КЛ-23 0-КЛ-24 0-КЛ-25 0-КЛ-26 0-КЛ-27 0-КЛ-28

Варианты фрезеровки панелей

«Классика»

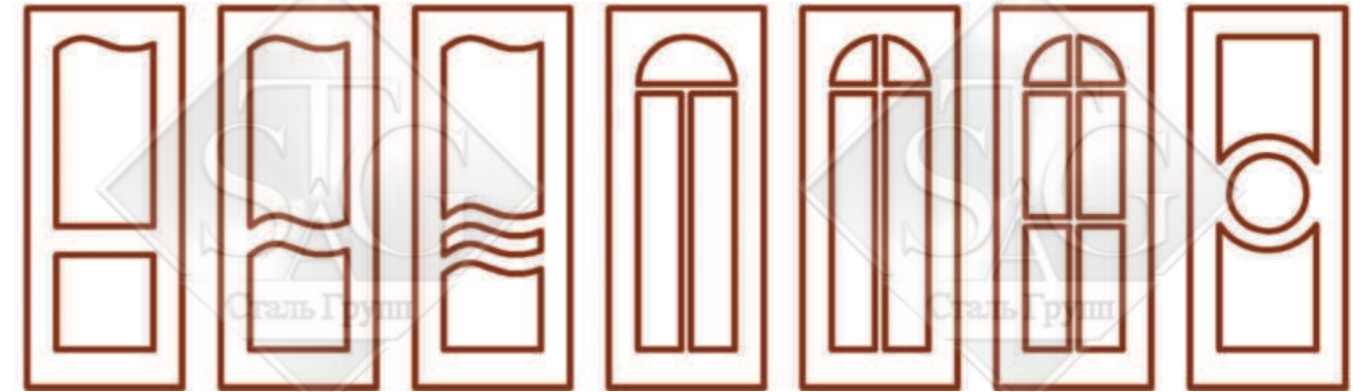

0-КЛ-29 0-КЛ-30 0-КЛ-31 0-КЛ-32 0-КЛ-33 0-КЛ-34 0-КЛ-35

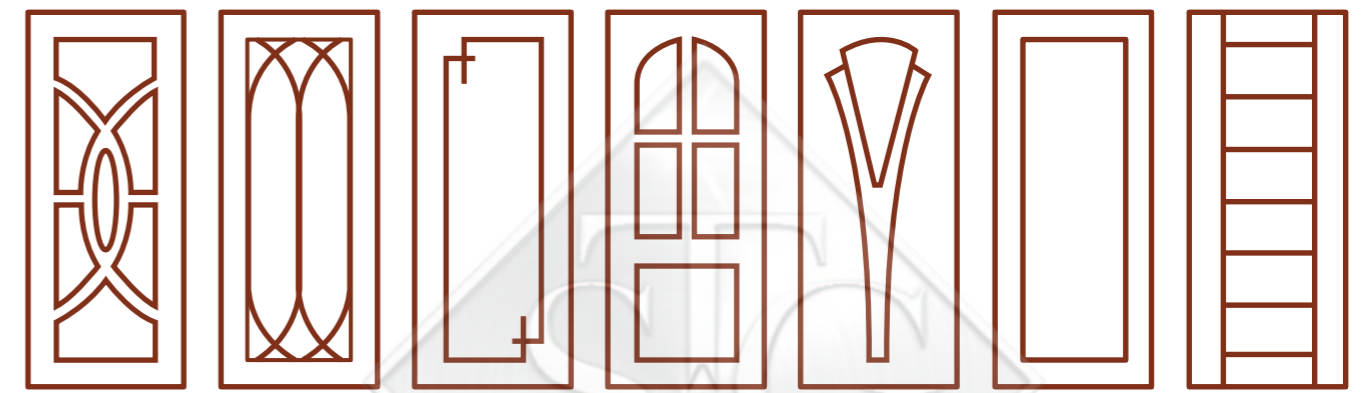

0-КЛ-36 0-КЛ-37 0-КЛ-38 0-КЛ-39 0-КЛ-40 0-КЛ-41 0-КЛ-42

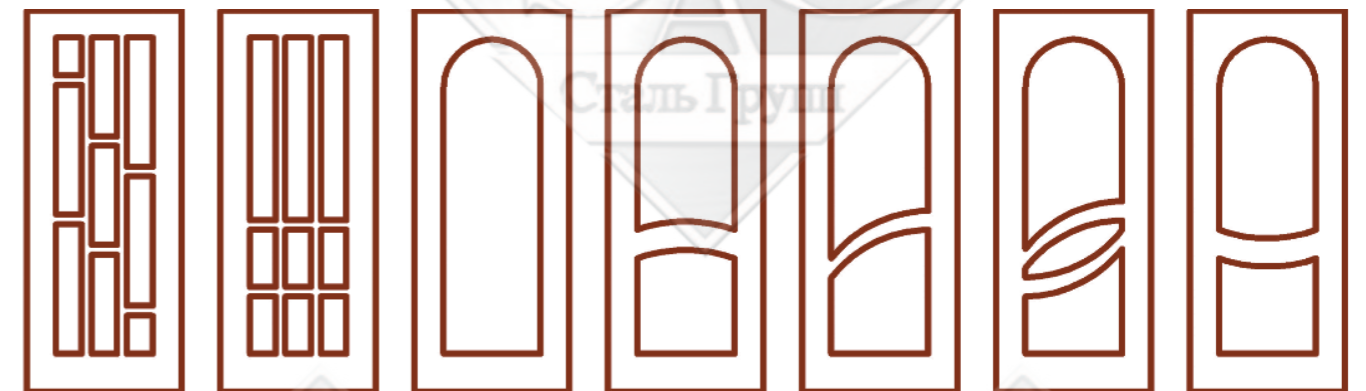

0-КЛ-43 0-КЛ-44 0-КЛ-45 0-КЛ-46 0-КЛ-47 0-КЛ-48 0-КЛ-49

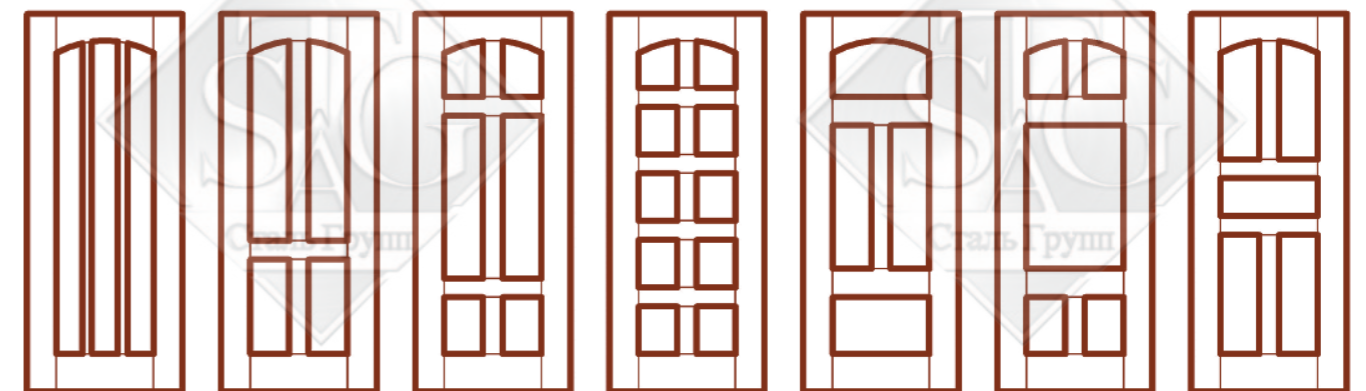

0-КЛ-50 0-КЛ-51 0-КЛ-52 0-КЛ-53 0-КЛ-54 0-КЛ-55 0-КЛ-56

Варианты фрезеровки панелей

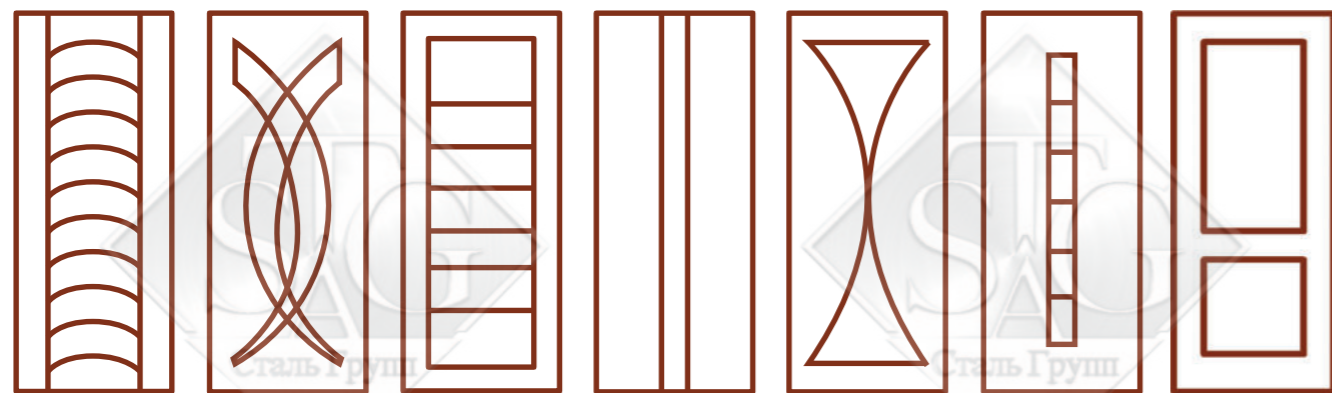

O-КЛ-57 O-КЛ-58 O-КЛ-59 O-КЛ-60 O-КЛ-61 O-КЛ-62 O-КЛ-63

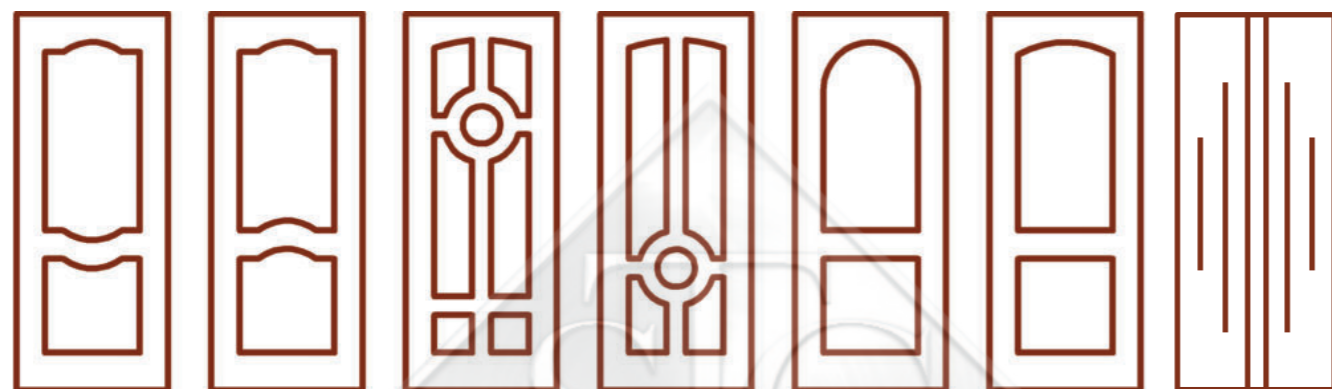

O-КЛ-64 O-КЛ-65 O-КЛ-66 O-КЛ-67 O-КЛ-68 O-КЛ-69 O-КЛ-70



O-КЛ-71 O-КЛ-72 O-КЛ-73 O-КЛ-74 O-КЛ-75 O-КЛ-76 O-КЛ-77



O-КЛ-78 O-КЛ-79 O-КЛ-80 O-КЛ-81 O-КЛ-82 O-КЛ-83 O-КЛ-84

Варианты зеркальных панелей

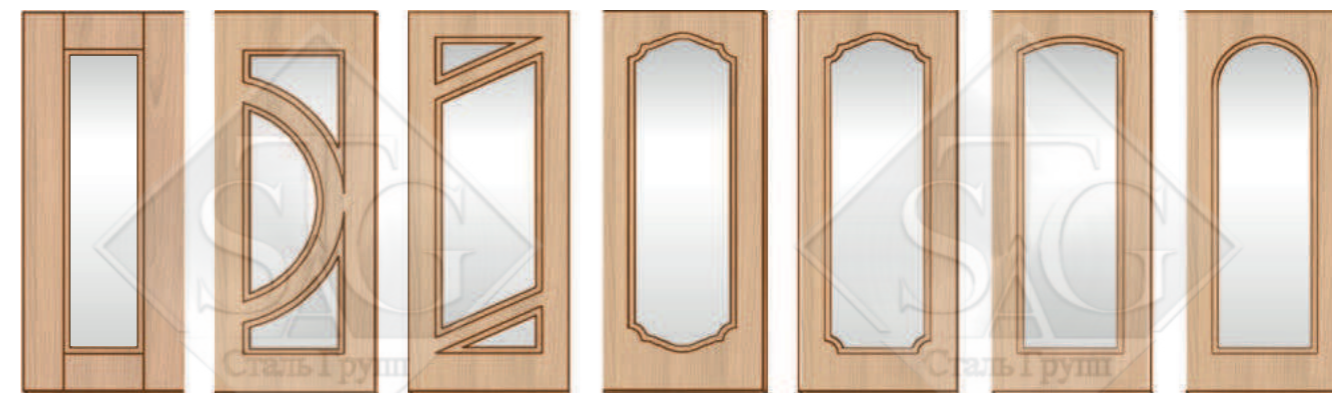

O-ЗЕР-1 O-ЗЕР-2 O-ЗЕР-3 O-ЗЕР-4 O-ЗЕР-5 O-ЗЕР-6 O-ЗЕР-7



O-ЗЕР-8 O-ЗЕР-9 O-ЗЕР-10 O-ЗЕР-11 O-ЗЕР-12 O-ЗЕР-13 O-ЗЕР-14

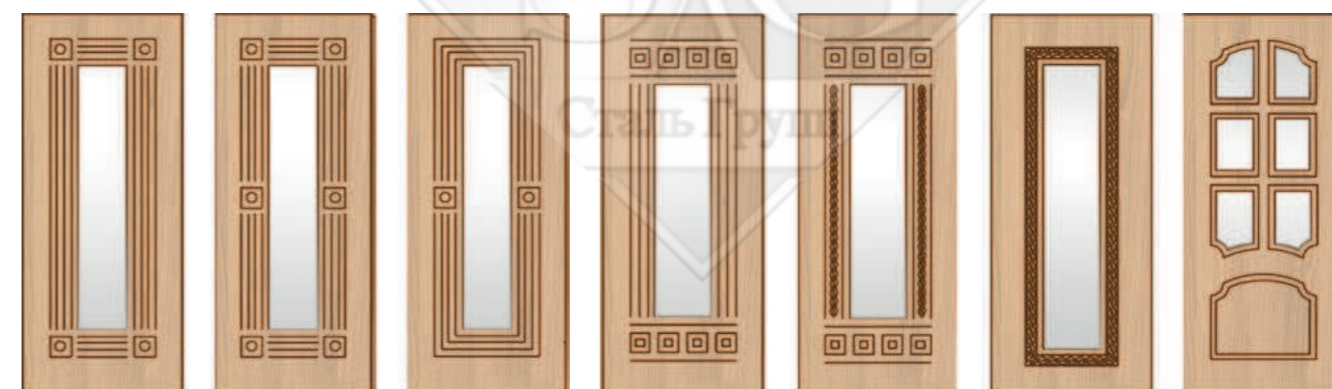

O-ЗЕР-15 O-ЗЕР-16 O-ЗЕР-17 O-ЗЕР-18 O-ЗЕР-19 O-ЗЕР-20 O-ЗЕР-21

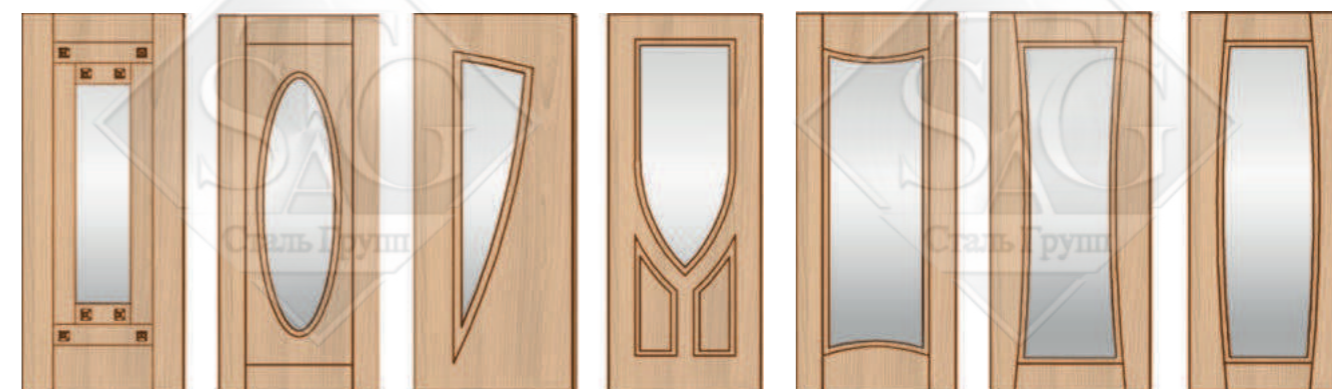

O-ЗЕР-22 O-ЗЕР-23 O-ЗЕР-24 O-ЗЕР-25 O-ЗЕР-26 O-ЗЕР-27 O-ЗЕР-28

Геометрия

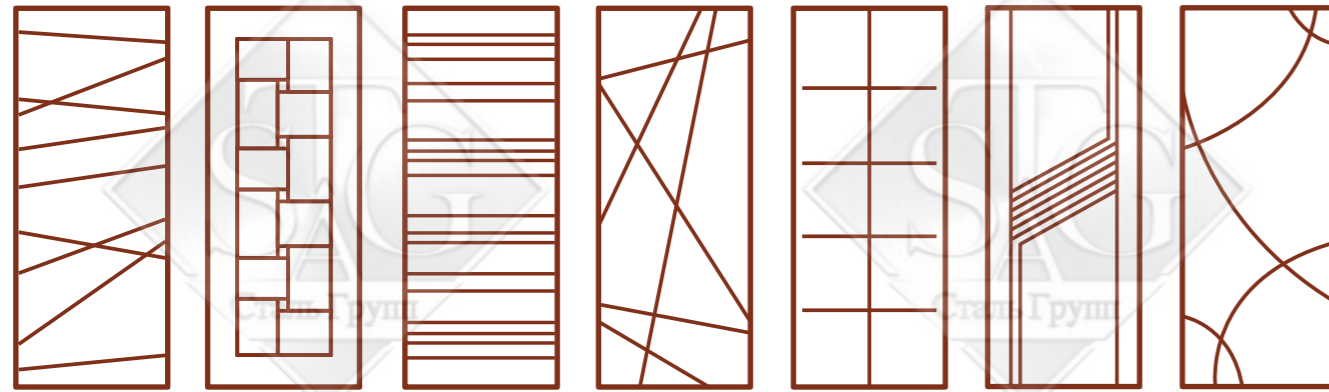

0-ГЕО-01 0-ГЕО-02 0-ГЕО-03 0-ГЕО-04 0-ГЕО-05 0-ГЕО-06 0-ГЕО-07

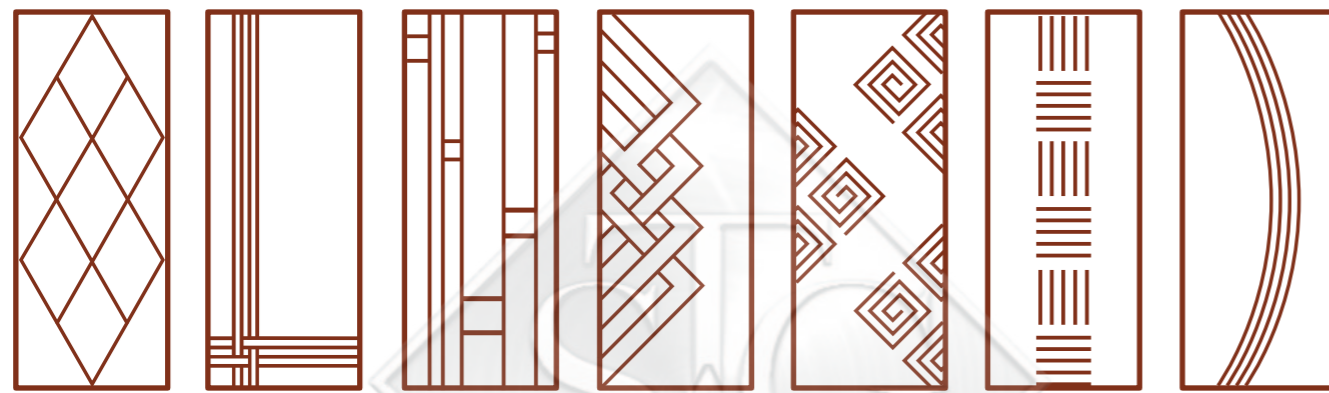

0-ГЕО-08 0-ГЕО-09 0-ГЕО-10 0-ГЕО-11 0-ГЕО-12 0-ГЕО-13 0-ГЕО-14

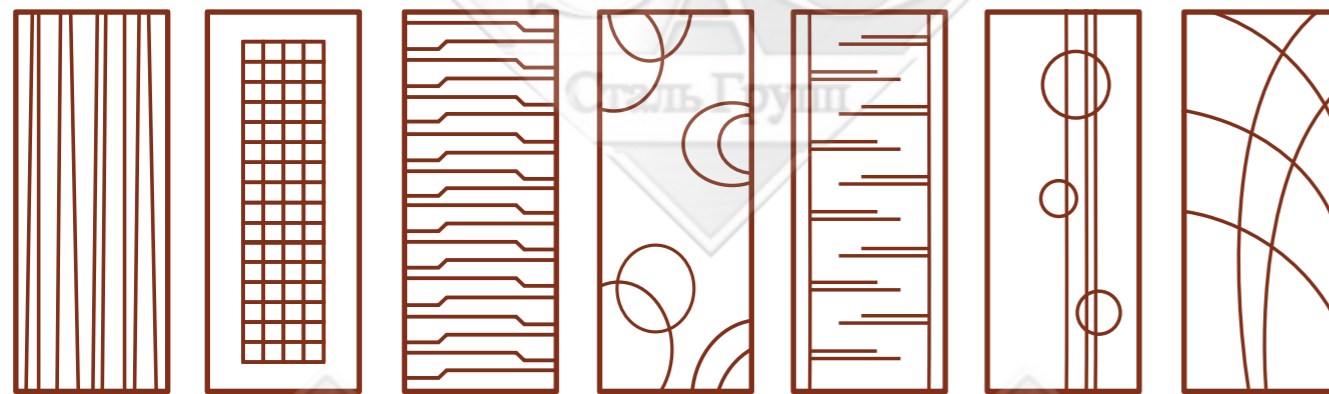

0-ГЕО-15 0-ГЕО-16 0-ГЕО-17 0-ГЕО-18 0-ГЕО-19 0-ГЕО-20 0-ГЕО-21

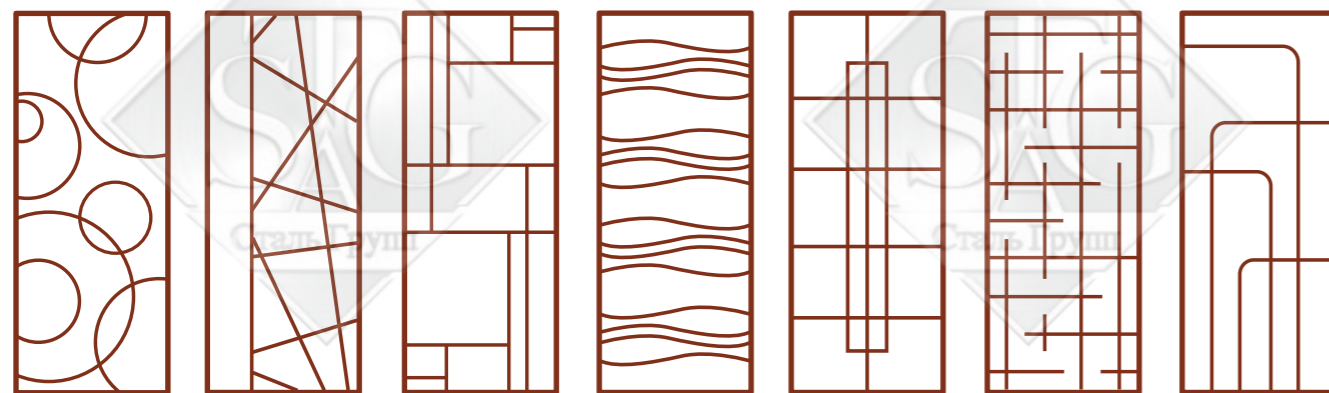

0-ГЕО-22 0-ГЕО-23 0-ГЕО-24 0-ГЕО-25 0-ГЕО-26 0-ГЕО-27 0-ГЕО-28

«Фьюжн»

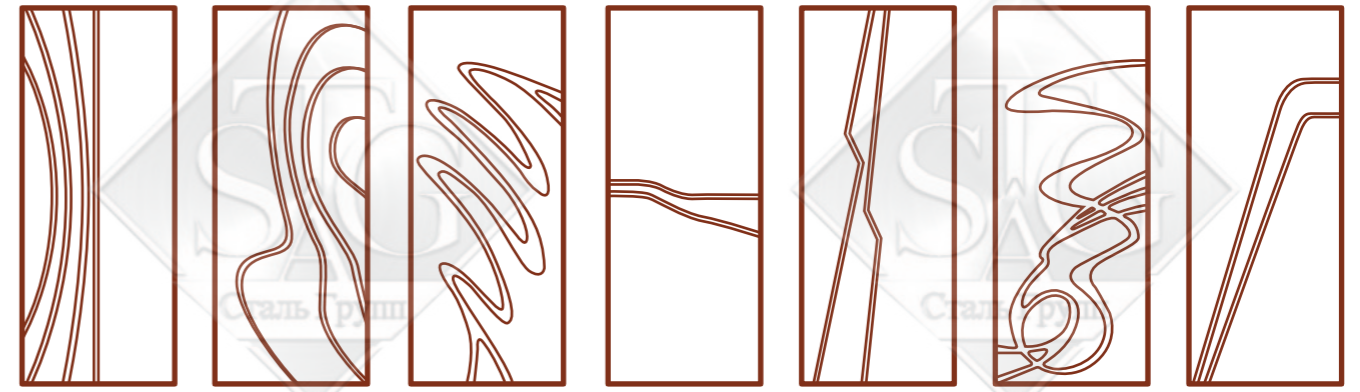

0-ФЬЮ-01 0-ФЬЮ-02 0-ФЬЮ-03 0-ФЬЮ-04 0-ФЬЮ-05 0-ФЬЮ-06 0-ФЬЮ-07

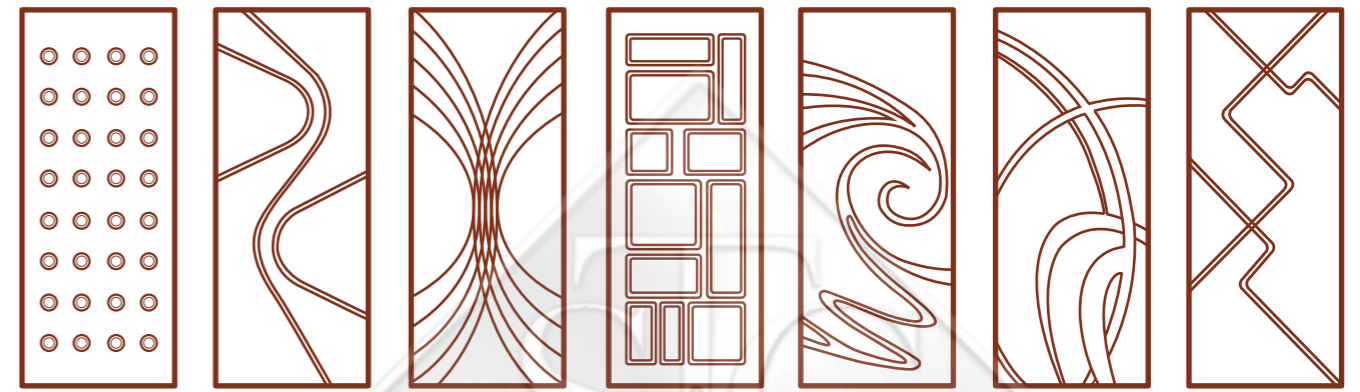

0-ФЬЮ-08 0-ФЬЮ-09 0-ФЬЮ-10 0-ФЬЮ-11 0-ФЬЮ-12 0-ФЬЮ-13 0-ФЬЮ-14

«Декоративная резьба»

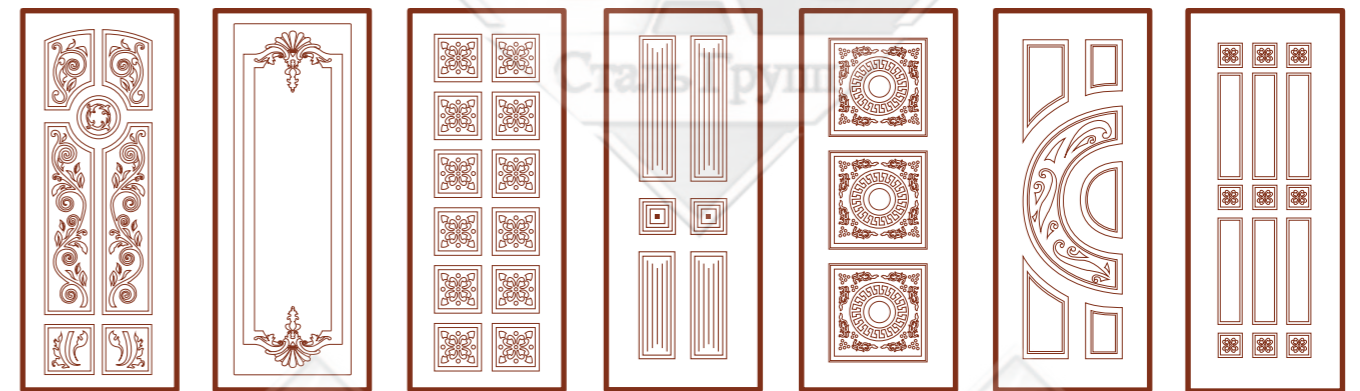

0-РБ-01 0-РБ-02 0-РБ-03 0-РБ-04 0-РБ-05 0-РБ-06 0-РБ-07

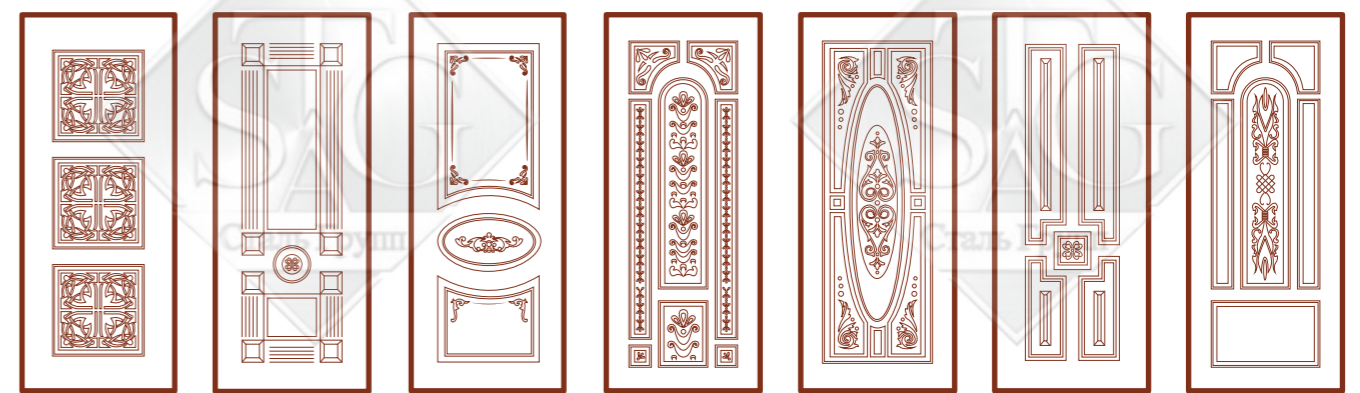

0-РБ-08 0-РБ-09 0-РБ-10 0-РБ-11 0-РБ-12 0-РБ-13 0-РБ-14

Сварные решетки на окна



CP-1 CP-2 CP-3 CP-4 CP-5



CP-6 CP-7 CP-8 CP-9 CP-10



CP-11 CP-12 CP-13 CP-14 CP-15



CP-16 CP-17 CP-18 CP-19 CP-20



CP-21 CP-22 CP-23 CP-24 CP-25

Кованые решетки на окна



KP-1 KP-2 KP-3 KP-4 KP-5



KP-6 KP-7 KP-8 KP-9 KP-10



KP-11 KP-12 KP-13 KP-14 KP-15



KP-16 KP-17 KP-18 KP-19 KP-20



KP-21 KP-22 KP-23 KP-24 KP-25

Декоративные кованые решетки

Модерн

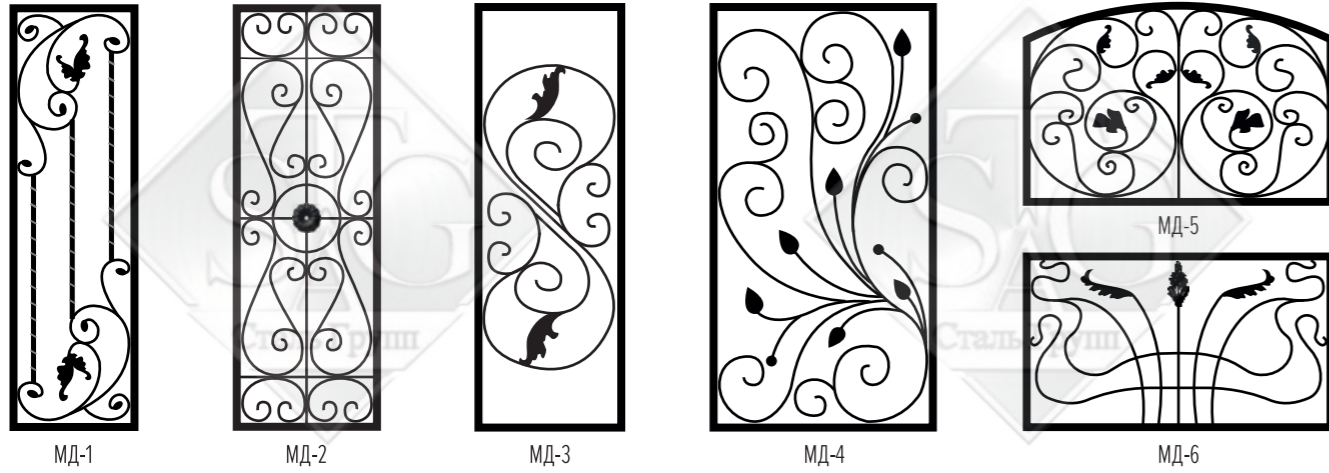

Готика

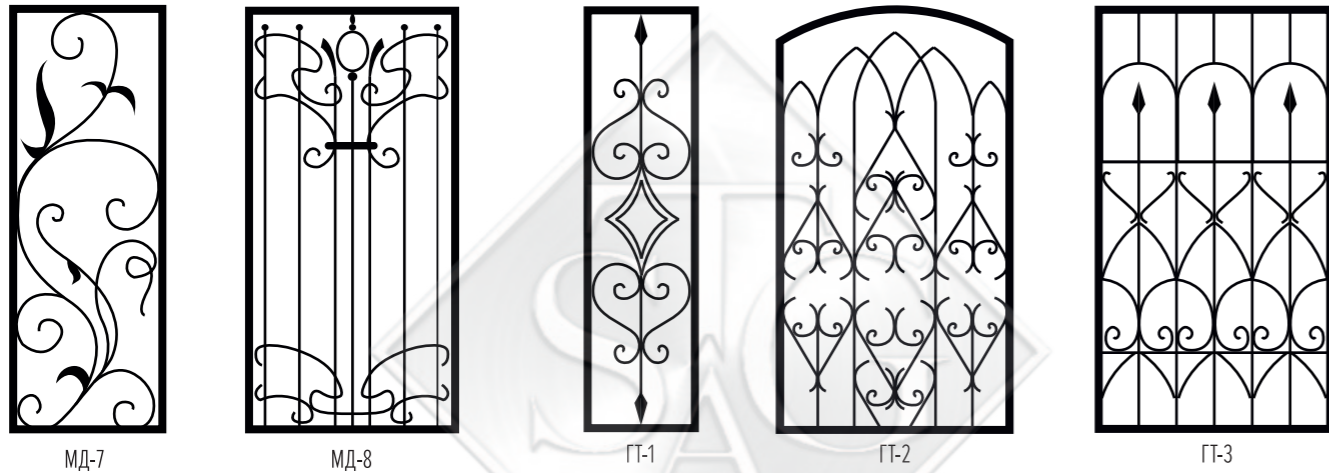

Барокко

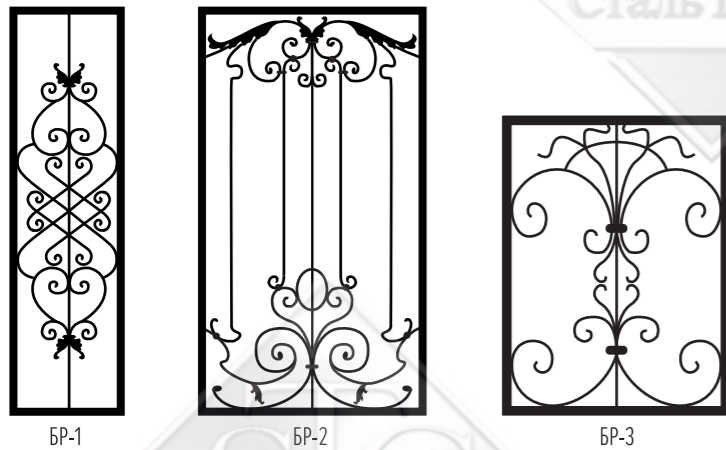

Витраж

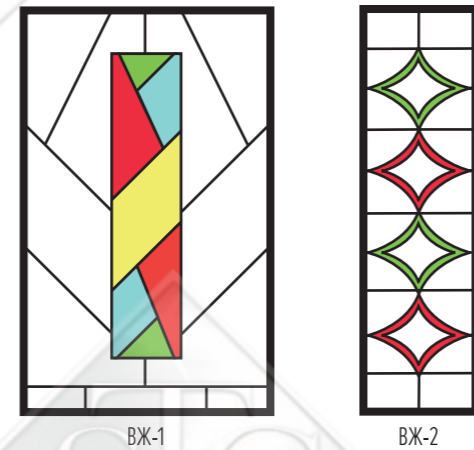

Декоративные кованые решетки

Восточный стиль

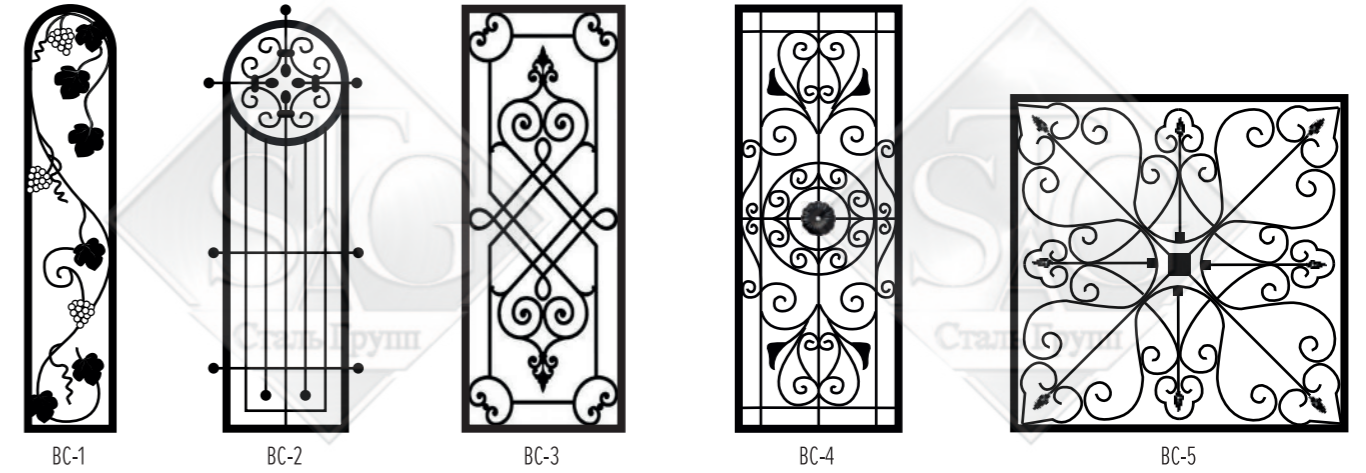

Классицизм



Ампир

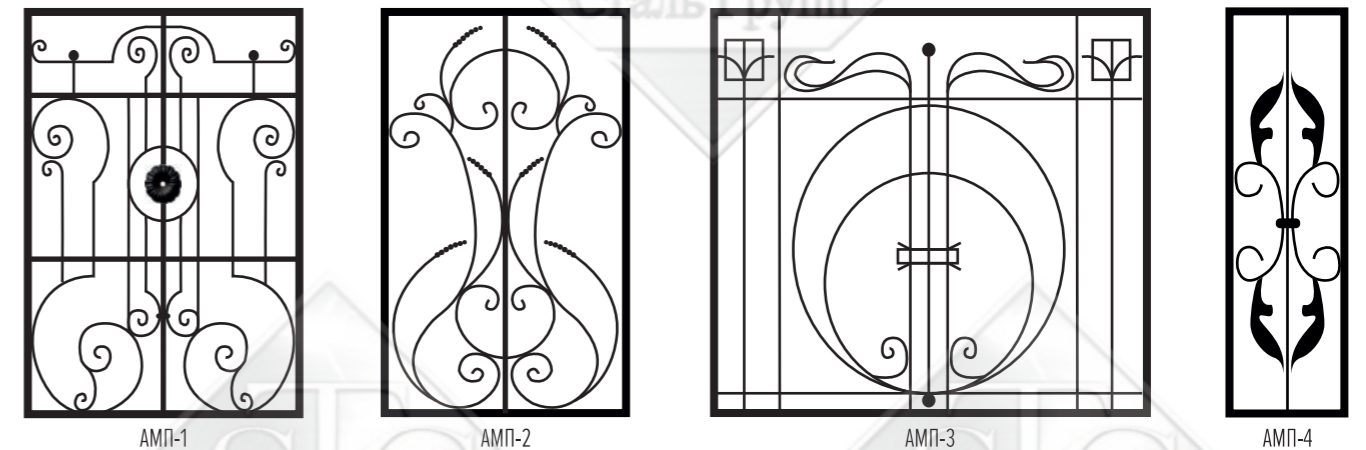



Комплекты управления и домофоны



Комплект «Доступ по кодовой панели»

Кодовая панель «Полис 53», блок питания стабилизированный «БП-3А», кнопка выхода пластиковая, накладная.



Комплект «Доступ по ключу»

Считыватель Matrix 2, кнопка выхода, открывание картой или брелком, блок питания модели БП-3А.



Комплект «Доступ по отпечатку пальца»

Биометрическая панель Tantis TS-RDR-Bio 1, кнопка выхода, открывание карта/брелок, блок питания модели БП-3А.



Комплект аудиодомофона

Вызывная панель, аудиотрубка, накладной/врезной монтаж вызывной панели. Возможно подключение дополнительных трубок (до 3-х в одной системе). Питание 220В.



Комплект видеодомофона (эконом)

Антивандалная вызывная панель с модулем высокого разрешения 800 ТВЛ, высококачественный звук. Цветной монитор видеодомофона, TFT LCD 4.3 Hands-free.



Комплект видеодомофона (стандарт)

Антивандалная вызывная панель (накладная), 4-х проводная, ИК подсветка 940нм. Цветной монитор видеодомофона (управление сенсорными кнопками).



Комплект видеодомофона (эконом СКУД)

Антивандалная вызывная панель с модулем высокого разрешения 800 ТВЛ, высококачественный звук. Цветной монитор. Iron Logic Z-5R – автономный контроллер. Кнопка выхода – ОЛЕВС Циклоп. Даксис КТН – контактор-считыватель для электронного идентификатора iButton.



Комплект видеодомофона (стандарт СКУД)

Антивандалная вызывная панель 4-х проводная, ИК подсветка 940нм. Iron Logic Z-5R – автономный контроллер. Даксис КТН – контактор-считыватель (никелированная латунь) для электронного идентификатора iButton. Кнопка выхода TDE-02 Light с подсветкой, металлическая.



Комплект видеодомофона (бизнес)

Антивандалная вызывная панель. Видеомодуль: угол обзора 130° (формат АHD) и 120° (формат CVBS), «день/ночь». Регулировка громкости, поддержка форматов 1080p/720p, разрешение 1024x600, Hands-free. Запись фото/видео на microSD карту до 128 Гб (карта в комплект не входит).



Комплект видеодомофона (бизнес СКУД)

Антивандалная вызывная панель. Видеомодуль. Iron Logic Z-5R – автономный контроллер. Кнопка выхода – ОЛЕВС Циклоп. Даксис КТН – контактор-считыватель для электронного идентификатора iButton. Кнопка выхода сенсорная накладная, с подсветкой, лицевая панель – белого цвета.



Аудиодомофон Commax DP-ML

Телефонная трубка для внешней переговорной панели серии UM, AM, кнопка открытия замка. Габаритный размер панели: 107x195x39 мм. Проводка: 4 провода. Тип крепления: накладное крепление. Напряжение: 12 В. Диапазон рабочих температур: 0...+40°C.



Видеодомофон Falcon Eye FE-4CHP2

Цветной монитор (4 дюйма), кнопка открытия замка. Тип крепления: накладное крепление, кронштейн в комплекте. Вес: 1200 гр. Габаритные размеры: 189x208x56,5 мм. Подключение двух вызывных панелей. Диапазон рабочих температур: 0...+40°C.

Вызывные панели, замки, комплектующие



Видеоглазок Falcon Eye FE-VE02

Диагональ дисплея – 7 мм, угол обзора – 165°, литиевые аккумуляторы обеспечивают месяц автономной работы.



Видеопанель FALCON EYE FE-321

Угол обзора 110 °С. Размеры панели: 48x133x15 мм. Четырехпроводная схема подключения. Подсветка кнопок.



Вызывная панель CTV-D1000HD SA

Совместима с 4-х проводными видеодомофонами, антивандалная покраска, защита от съема, подсветка.



CISA 17.535

Замок врезной электромеханический, сувальдный механизм секретности, класс безопасности – 4.



CISA 12.011

Замок врезной электромеханический, сувальдный механизм секретности, класс безопасности – 2.



CISA 17.685.48

Замок врезной электромеханический, сувальдный механизм секретности, класс безопасности – 4.

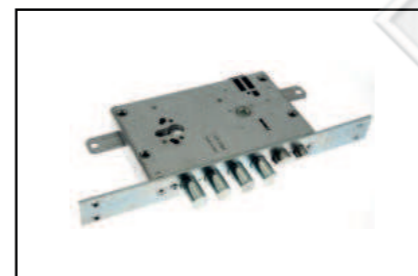

CISA 15.535

Замок врезной электромеханический, цилиндрический механизм секретности, класс безопасности – 4. Опция защиты анти-отжимного механизма. Подходит для всех типов открывания дверей (язык-защелка). Комплектация: корпус замка, пластина 06224.50.0.

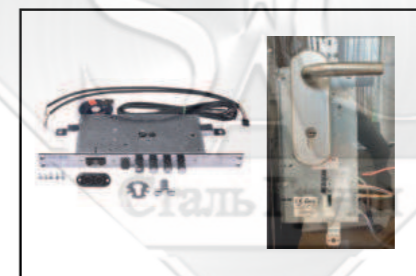

Замок моторный ISEO 28 X1R

Электромеханический замок для бронированных дверей. Smart система для управления контролем доступа, полный моторный привод для защелок, ригелей, тяг вертикального запираения. Класс безопасности – 4. Функция Антипаника. Рабочая температура: от -20 до +70.



Кабельные переходы

Кабельный переход Abloy EA 280 (длина 200 мм, диаметр 7,5 мм; максимальный угол открывания двери 120 °). Гибкий переход J-LOCK ГП-8Ц (габариты: 400±10 мм, D8 мм). Контактная группа YLI ABK-404 (DLK-404) (габариты: 48 x 16 x 25 мм, максимальный ток: 5А).



Электромагнитный замок ML-45L

400 кг удержания, 12В/0,6А, 270x63x37 мм, 5,3 кг. Накладной, вандалозащищенный, установка на любую дверь. В замке предусмотрен отсек для размещения электроники (контроллера/платы управления замком). Комплектация: замок, якорь, уголок, крепежный комплект.

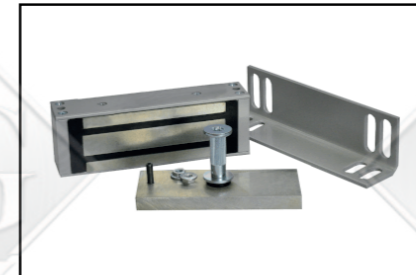

Электромагнитный замок M1-300

300 кг удержания, 12 В/0,33А, 140x55x35 мм, уголок в комплекте. Стальные поверхности замка имеют цинковое покрытие, корпус окрашен коррозионностойкой порошковой краской. Встроенный колебательный контур обеспечивает нулевую остаточную намагниченность замка.



Электромагнитный замок YLI YM-180

180 кг удержания; для дверей весом до 50 кг. Вес замка: 1,2 кг. Размеры замка: 170Lx41.4Wx20.5H мм; якоря: 130Lx33Wx9.3H мм. Рабочая температура: от -30 до +50 °С. Материал корпуса: анодированный алюминий. Питание: DC12V | DC24V (переключается переключателем на замке).



Замки



1. ПРО САМ 8-4С/1

Тип замка	Сувальдный
Класс безопасности	2
Количество ригелей	3
Диаметр ригеля	11 мм
Вылет ригелей	21 мм
Количество ключей	3
Наличие защелки	-



2. ПРО САМ 8-8М

Тип замка	Сувальдный
Класс безопасности	4
Количество ригелей	4
Диаметр ригеля	13,7 мм
Вылет ригелей	22 мм
Количество ключей	3/5
Наличие защелки	-



3. ПРО САМ 1-2/11

Тип замка	Цилиндровый
Класс безопасности	3
Количество ригелей	3
Диаметр ригеля	10,7 мм
Вылет ригелей	22 мм
Количество ключей	5
Наличие защелки	-



4. ПРО САМ 4-31/55

Тип замка	Цилиндровый
Класс безопасности	3
Количество ригелей	3
Диаметр ригеля	10,7 мм
Вылет ригелей	22 мм
Количество ключей	5
Наличие защелки	+



BORDER (Россия)

5. ПРО САМ 3В 4-31/55

Тип замка	Цилиндровый
Класс безопасности	2
Количество ригелей	3
Диаметр ригеля	0,7 мм
Вылет ригелей	22 мм
Количество ключей	3
Наличие защелки	+



6. BORDER 8-6 ПК5/15 (прав.)

Тип замка	Сувальдный
Класс безопасности	4
Количество ригелей	5
Диаметр ригеля	17,7 мм
Вылет ригелей	40 мм
Количество ключей	5
Наличие защелки	-



7. BORDER 9-6 ЛК3 (лев.)

Тип замка	Сувальдный
Класс безопасности	4
Количество ригелей	3
Диаметр ригеля	17,7 мм
Вылет ригелей	40 мм
Количество ключей	5
Наличие защелки	+



8. BORDER 9-8Г

Тип замка	Сувальдный
Класс безопасности	2
Количество ригелей	3
Диаметр ригеля	15,8 мм
Вылет ригелей	21 мм
Количество ключей	5
Наличие защелки	-



9. BORDER 4-3/55

Тип замка	Цилиндровый
Класс безопасности	4
Количество ригелей	3
Диаметр ригеля	12 мм
Вылет ригелей	22 мм
Количество ключей	-
Наличие защелки	+



10. BORDER K8-6

Тип замка	Сувальдный
Класс безопасности	4
Количество ригелей	5
Диаметр ригеля	18 мм
Вылет ригелей	36 мм
Количество ключей	5
Наличие защелки	-



11. BORDER 8-6 K5

Тип замка	Сувальдный
Класс безопасности	4
Количество ригелей	5
Диаметр ригеля	17,7 мм
Вылет ригелей	40 мм
Количество ключей	5
Наличие защелки	-



12. BORDER Grand (комплект)

Тип замка	Сувальдный/цилиндровый
Класс безопасности	2
Количество ригелей	3
Диаметр ригеля	15,8 мм
Вылет ригелей	21/22,8 мм
Количество ключей	5
Наличие защелки	+/-



* Необходимо узнавать по наличию

Замки



13. BORDER Grand 2 (комплект)

Тип замка	Цилиндровый/сувальдный
Класс безопасности	4
Количество ригелей	3
Диаметр ригеля	15,8 мм
Вылет ригелей	22,8/21 мм
Количество ключей	5
Наличие защелки	+/-



14. BORDER Maxima (комплект)

Тип замка	Цилиндровый/сувальдный
Класс безопасности	4
Количество ригелей	3/5
Диаметр ригеля	15,7 мм
Вылет ригелей	36/39,5 мм
Количество ключей	5
Наличие защелки	+/-



15. BORDER 8-8Д/13

Тип замка	Сувальдный
Класс безопасности	2
Количество ригелей	3
Диаметр ригеля	13,7 мм
Вылет ригелей	21 мм
Количество ключей	3
Наличие защелки	-



16. Гардиан 12.01

Тип замка	Цилиндровый
Класс безопасности	3
Количество ригелей	3
Диаметр ригеля	13,5 мм
Вылет ригелей	26 мм
Количество ключей	-
Наличие защелки	-



17. Гардиан 15.12

Тип замка	Двухсистемный
Класс безопасности	2
Количество ригелей	3/3
Диаметр ригеля	13,5 мм
Вылет ригелей	26 мм
Количество ключей	5/-
Наличие защелки	+



18. Гардиан 20.01 Т

Тип замка	Сувальдный
Класс безопасности	4
Количество ригелей	5
Диаметр ригеля	18 мм
Вылет ригелей	37,7 мм
Количество ключей	4
Наличие защелки	-



19. Гардиан 25.12 Т

Тип замка	Двухсистемный
Класс безопасности	4
Количество ригелей	4
Диаметр ригеля	18 мм
Вылет ригелей	37,7 мм
Количество ключей	5
Наличие защелки	-



20. Гардиан 50.01

Тип замка	Сувальдный
Класс безопасности	3
Количество ригелей	3
Диаметр ригеля	15,8 мм
Вылет ригелей	26 мм
Количество ключей	4
Наличие защелки	-



21. Гардиан 32.11

Тип замка	Цилиндровый
Класс безопасности	4
Количество ригелей	3
Диаметр ригеля	15,8 мм
Вылет ригелей	26 мм
Количество ключей	-
Наличие защелки	+



22. Гардиан 30.11

Тип замка	Сувальдный
Класс безопасности	2
Количество ригелей	3
Диаметр ригеля	15,8 мм
Вылет ригелей	26 мм
Количество ключей	4
Наличие защелки	+



23. Гардиан 10.01

Тип замка	Сувальдный
Класс безопасности	2
Количество ригелей	3
Диаметр ригеля	13,5 мм
Вылет ригелей	26 мм
Количество ключей	4
Наличие защелки	-



24. KALE 472 LR

Тип замка	Сувальдный
Класс безопасности	4
Количество ригелей	4
Диаметр ригеля	18 мм
Вылет ригелей	38 мм
Количество ключей	5
Наличие защелки	+



* Необходимо узнавать по наличию

Замки

KALE KILIT (Турция)

25. KALE 257

Тип замка	Цилиндровый
Класс безопасности	4
Количество ригелей	3
Диаметр ригеля	16 мм
Вылет ригелей	34,5 мм
Количество ключей	5
Наличие защелки	-



26. KALE 257 L

Тип замка	Сувальдный
Класс безопасности	3
Количество ригелей	3
Диаметр ригеля	16 мм
Вылет ригелей	36 мм
Количество ключей	5
Наличие защелки	-



27. KALE 252 R

Тип замка	Цилиндровый
Класс безопасности	4
Количество ригелей	3
Диаметр ригеля	16 мм
Вылет ригелей	37 мм
Количество ключей	5
Наличие защелки	+



28. KALE 252 RL

Тип замка	Сувальдный
Класс безопасности	4
Количество ригелей	3
Диаметр ригеля	16 мм
Вылет ригелей	50 мм
Количество ключей	4
Наличие защелки	+



29. KALE 476 LR

Тип замка	Двухсистемный
Класс безопасности	4
Количество ригелей	4
Диаметр ригеля	18 мм
Вылет ригелей	38 мм
Количество ключей	5
Наличие защелки	+



30. FUARO 4252

Тип замка	Цилиндровый
Класс безопасности	2
Количество ригелей	3
Диаметр ригеля	16 мм
Вылет ригелей	35 мм
Количество ключей	-
Наличие защелки	+



31. FUARO FL-0434 (противопожарный)

Тип замка	Цилиндровый
Класс безопасности	4
Количество ригелей	1
Размер ригеля	35 мм
Вылет ригеля	14 мм
Количество ключей	-
Наличие защелки	+



32. FUARO FL-0432 (противопожарный)

Тип замка	Цилиндровый
Класс безопасности	-
Количество ригелей	1
Размер ригеля	46 мм
Вылет ригеля	16 мм
Количество ключей	-
Наличие защелки	+



33. FUARO 4257-L

Тип замка	Сувальдный
Класс безопасности	2
Количество ригелей	3
Диаметр ригеля	16 мм
Вылет ригелей	26 мм
Количество ключей	4
Наличие защелки	-



34. FUARO SET F9011 (комплект с ручкой)

Тип замка	Цилиндровый
Класс безопасности	2
Количество ригелей	3
Размер ригеля	12 мм
Вылет ригелей	20 мм
Количество ключей	5
Наличие защелки	+



CISA (Италия)

35. CISA 57.685

Тип замка	Сувальдный
Класс безопасности	4
Количество ригелей	4
Диаметр ригеля	18 мм
Вылет ригелей	38 мм
Количество ключей	5
Наличие защелки	+



36. CISA 56.535

Тип замка	Цилиндровый
Класс безопасности	4
Количество ригелей	4
Диаметр ригеля	18 мм
Вылет ригелей	30 мм
Количество ключей	-
Наличие защелки	+



* Необходимо узнавать по наличию

Замки

CISA (Италия)

37. CISA 57.786

Тип замка	Двухсистемный
Класс безопасности	4
Количество ригелей	5
Диаметр ригеля	18 мм
Вылет ригелей сувальдного механизма	38 мм
Вылет ригелей цилиндрического механизма	22 мм
Количество ключей	5
Наличие защелки	+



38. CISA 57.985

Тип замка	Двухсистемный
Класс безопасности	4
Количество ригелей	5
Диаметр ригеля	18 мм
Вылет ригелей сувальдного механизма	38 мм
Вылет ригелей цилиндрического механизма	22 мм
Количество ключей	5
Наличие защелки	+



39. CISA 57.525

Тип замка	Сувальдный
Класс безопасности	4
Количество ригелей	5
Диаметр ригеля	18 мм
Вылет ригелей	30 мм
Количество ключей	5
Наличие защелки	-



40. CISA 57.028

Тип замка	Сувальдный
Класс безопасности	2
Количество ригелей	4
Диаметр ригеля	12/14 мм
Вылет ригелей	38 мм
Количество ключей	5
Наличие защелки	-



41. CISA 56.525

Тип замка	Цилиндровый
Класс безопасности	4
Количество ригелей	5
Диаметр ригеля	18 мм
Вылет ригелей	30 мм
Количество ключей	-
Наличие защелки	-



42. CISA 57.966

Тип замка	Двухсистемный
Класс безопасности	4
Количество ригелей	5
Диаметр ригеля	18 мм
Вылет ригелей	38 мм
Количество ключей	5
Наличие защелки	+



MOTTURA (Италия)

43. MOTTURA 52.771

Тип замка	Сувальдный
Класс безопасности	4
Количество ригелей	4
Диаметр ригеля	18 мм
Вылет ригелей	40 мм
Количество ключей	5
Наличие защелки	+



44. MOTTURA 54.787

Тип замка	Двухсистемный
Класс безопасности	4
Количество ригелей	5
Диаметр ригеля	18 мм
Вылет ригелей	36 мм
Количество ключей	5
Наличие защелки	+

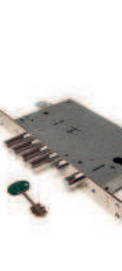

45. MOTTURA 52.Y535M

Тип замка	Сувальдный
Класс безопасности	4
Количество ригелей	4
Диаметр ригеля	17,7 мм
Вылет ригелей	36 мм
Количество ключей	5
Наличие защелки	+



46. MOTTURA 54.793

Тип замка	Двухсистемный
Класс безопасности	4
Количество ригелей	4
Диаметр ригеля	16 мм
Вылет ригелей	40 мм
Количество ключей	5
Наличие защелки	+



47. MOTTURA 54.J936M-S

Тип замка	Двухсистемный
Класс безопасности	4
Количество ригелей	5
Диаметр ригеля	18 мм
Вылет ригелей	36 мм
Количество ключей	5
Наличие защелки	+



48. MOTTURA 85.971-D

Тип замка	Цилиндровый
Класс безопасности	4
Количество ригелей	4
Диаметр ригеля	18 мм
Вылет ригелей	36 мм
Количество ключей	5
Наличие защелки	+



* Необходимо узнавать по наличию

Электронные замки

1. LH 2000



- Врезной замок;
- Встроенный датчик пожарной безопасности;
- Функция автоблокировки;
- Воспроизводит звуковой сигнал от 90 дБ при попытке его взлома;
- Использование аккумулятора 9В при разрядке батареек;
- Блокирование замка после 5 неправильно набранных паролей;
- Отпирание: паролем, ключом, картой.

2. L 661



- Врезной замок;
- Сигнал низкого заряда батареек;
- Задвижка механического ночного запирания;
- Разъем для дополнительного питания;
- Отпирание: пароль, ключ, карта, отпечаток пальца, wi-fi.

3. L 662



- Врезной замок;
- Функция антипаники;
- Сигнал низкого заряда батареек;
- Разъем резервного питания;
- Задвижка механического ночного запирания;
- Температурный режим от -20 до +60 °С;
- Отпирание: паролем, ключом, картой, через сеть wi-fi.

4. U 501



- Врезной замок;
- Функция антипаники;
- Сигнал низкого заряда батареек;
- Мощный ригель;
- Разъем для дополнительного питания;
- Отпирание: пароль, ключ, карта, отпечаток пальца, wi-fi.

Двери с электронными замками



Д-ЭЛ-1



Д-ЭЛ-2



Д-ЭЛ-3



Д-ЭЛ-4



Д-ЭЛ-5



Д-ЭЛ-6

Цилиндровые механизмы

PUNTO (Китай)

1. PUNTO Z 402

Тип ключа	Перфорированный
Количество пинов	7
Комплектация вертушкой	+
Материал	Латунь
Количество ключей	5
Типоразмер	60, 70, 80, 90, 100 мм



2. PUNTO A 200

Тип ключа	Перфорированный
Количество пинов	7
Комплектация вертушкой	+
Материал	Латунь, алюминий
Количество ключей	5
Типоразмер	60, 70, 80, 90, 100 мм



FUARO (Китай)

3. FUARO 100 CM

Тип ключа	Английский
Количество пинов	5
Комплектация вертушкой	+
Материал	Латунь, никель
Количество ключей	5
Типоразмер	65, 75, 90, 100, 110 мм



4. FUARO R 600

Тип ключа	Перфорированный
Количество пинов	6
Комплектация вертушкой	+
Материал	Латунь, никель
Количество ключей	5
Типоразмер	68, 70, 80, 90 мм



APECS (Китай)

5. APECS PREMIER RT-75(35/40С)-С-NI

Тип ключа	Перфорированный
Количество пинов	6
Комплектация вертушкой	+
Материал	Латунь, никель
Количество ключей	5
Типоразмер	35, 40 мм



6. APECS SC-70(30/40)-Z-C-G

Тип ключа	Английский
Количество пинов	6
Комплектация вертушкой	+
Материал	Латунь, золото
Количество ключей	5
Типоразмер	30, 40 мм



KALE KILIT (Турция)

7. KALE 164GN

Тип ключа	Английский
Количество пинов	6
Комплектация вертушкой	+
Материал	Латунь, никель
Количество ключей	3
Типоразмер	62, 68, 80 мм



8. KALE 164SM

Тип ключа	Перфорированный
Количество пинов	6
Комплектация вертушкой	+
Материал	Латунь
Количество ключей	5
Типоразмер	68, 70, 80, 90 мм



CISA (Италия)

9. CISA под ASIX

Тип ключа	Перфорированный
Количество пинов	6
Комплектация вертушкой	+
Материал	Латунь
Количество ключей	5
Типоразмер	65, 75, 90, 100, 110 мм



10. CISA AP4S

Тип ключа	Перфорированный
Количество пинов	11
Комплектация вертушкой	+
Материал	Латунь, никель
Количество ключей	5
Типоразмер	60, 70, 80, 90, 110 мм



MOTTURA (Италия)

11. MOTTURA C31

Тип ключа	Перфорированный
Количество пинов	5
Комплектация вертушкой	+
Материал	Латунь, никель
Количество ключей	5
Типоразмер	70, 80, 90, 100 мм



12. MOTTURA C48

Тип ключа	Перфорированный
Количество пинов	5
Комплектация вертушкой	+
Материал	Латунь, никель
Количество ключей	5
Типоразмер	70, 80, 90, 100 мм

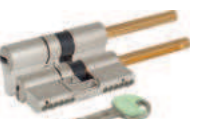

Броненакладки и декоративные накладки для замков



ARMADILLO ET/ATC-Protector 1CL-25

ARMADILLO ET/ATC-Protector 1-25

CISA 06.470.01



FUARO DEF 5513

ARMADILLO ET-DEC

ARMADILLO ET-DEC SQ



FUARO ET RM

ARMADILLO ET-DEC-CL

FUARO ESC 474



ARMADILLO PS-DEC CL

ARMADILLO PS-DEC SQ CT

Гардиан Г-20



CISA 06.082.00/06.082.00.12

KALE 511/511K

CISA 02.716.61.1



FUARO ESC021

MOTTURA 95.344

FUARO ESC-13S

* Необходимо узнавать по наличию

Глазки

ARMADILLO DVG (1,2,3)



Диаметр 16
 Оптика Стекло
 Наличие шторки +
 Толщина двери 30-60/35-60/55-85/60-100
 Угол обзора 200

Поворотные ручки, задвижки, защелки



Поворотная ручка
Crit

Поворотная ручка
Fuaro BK6 KM

Поворотная ручка
Armadillo WC-BOLT BK6/URB



Задвижка врезная
FUARO DB 860 Хром/Золото

Задвижка врезная
Armadillo DB 920-45-25 CP

Защелка врезная
«ролик» KALE 155 B

Торцевая задвижка
FUARO TDB 860-24

Вертушки на цилиндр



ARMADILLO GB-S

MOTTURA 10mm

CISA 06.354.66

MOTTURA 99.505

COMIT SC

PUNTO CB-Z

* Необходимо узнавать по наличию

СТАЛЬ-ГРУПП

Дверные кольца



Колпачки для петель



* Необходимо узнавать по наличию

СТАЛЬ-ГРУПП

Доводчики

+7 (495) 727-51-51



Варианты дверных порогов

Установка порогов — завершающий этап относительно перекрытия проема металлической дверью. Они обеспечивают тепло- и звукоизоляцию помещения, препятствуя проникновению холодных потоков и шума извне. Пороги для дверной створки служат дополнительным упором, усиливая функции безопасности дверной конструкции. Установка данных элементов на противопожарных дверях обеспечивает дымогазонепроницаемость входного блока, защищая помещение от токсичных продуктов горения при пожаре. Данный элемент минимизирует возможность попадания пыли и сквозняка внутрь помещения. Нашим клиентам доступны варианты дверных порогов: стандартный, без притвора, минимальный порог-полоса, автоматический врезной и накладной пороги.



Стандартный порог

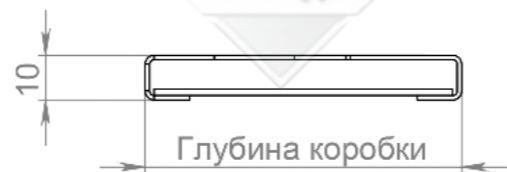

Порог без притвора
15, 20, 25, 30, 35, 40, 45, 50, 55, 60

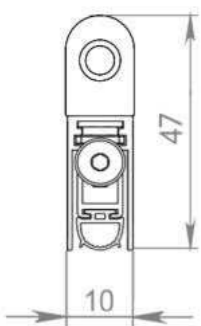

Автоматический порог врезной

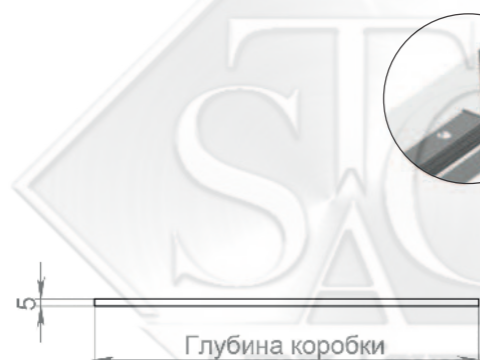

Минимальный порог-полоса

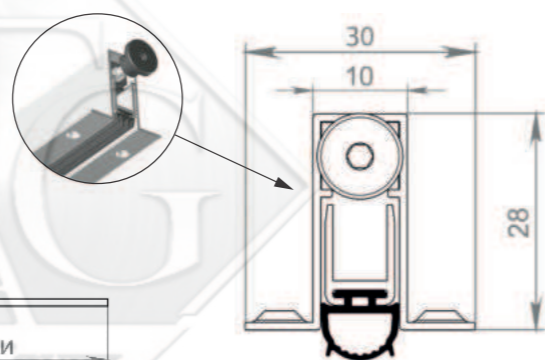

Автоматический порог накладной

* Примеры комплектации дверей порогами различных видов



Варианты дверных петель



Петля скрытая
(производство Германия)



Петля накладная



Петля собственного производства



Регулируемая каплевидная петля
на опорных подшипниках



Гаражная петля
на подшипниках



Петля трехсекционная
для дверей повышенной тяжести (до 150 кг)

* Примеры комплектации дверей петлями различных видов

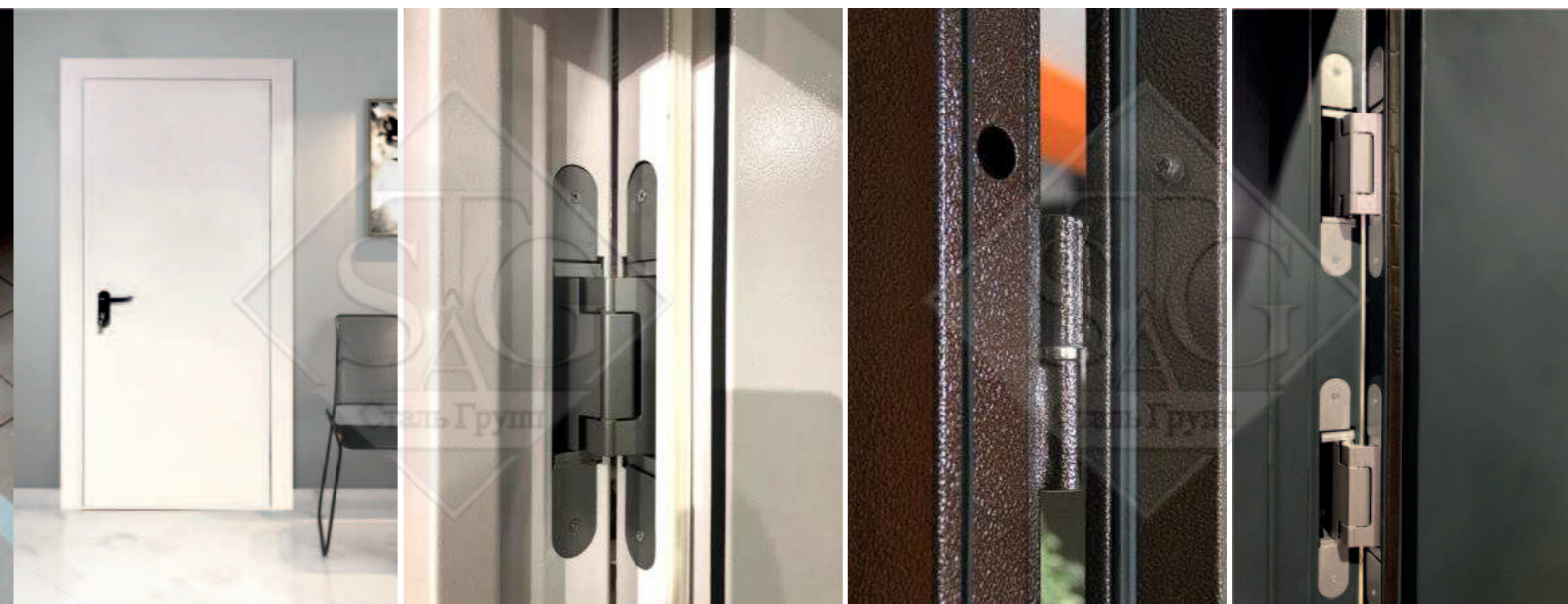

Дверные ручки «Armadillo» (элит класса)

<p>Серия «PAVA»</p>  <p>LD42-1SN/CP-3 Мат. никель LD42-1CP-8 Хром</p>  <p>LD42-1GP/SG-5 Бронза LD42-1GP/SG-5 Золото</p>	<p>Серия «DIONA»</p>  <p>LD20-1SN/CP-3 Мат. никель LD20-1CP-8 Хром</p>  <p>LD20-1AB/GP-7 Бронза LD20-1GP/CP-2 Золото</p>	<p>Серия «LIBRA»</p>  <p>LD26-1SN/CP-3 LD26-1SG/GP-4</p>  <p>LD26-1AB/GP-7 LD26-1GP-22</p>
<p>Серия «LAGUNA»</p>  <p>LD85-1SN/CP-3 Мат. никель LD85-1WAB-11 Мат. бронза</p>  <p>LD85-1AB/GP-7 Бронза LD85-1GP/SG-5 Золото</p>	<p>Серия «CORONA»</p>  <p>LD23-1SN/CP-1CP-8 Хром LD23-1SN/CP-3 Мат. никель</p>  <p>LD23-1AB/GP-7 Бронза LD23-1GP/CP-2 Золото</p>	<p>Серия «MORI»</p>  <p>USS CP-8 Хром USS SN-3 Мат. никель</p>  <p>USS BPVD-77 Вороненый никель USS AB-7 Бронза</p>

<p>Серия «AJAX»</p>  <p>URB1 SN/CP-12 Мат. никель, хром URB1 AB-7 Бронза</p>	<p>Серия «FLAME»</p>  <p>URS CP-8 Хром URS BL-26 Черный</p>	<p>Серия «TORSO»</p>  <p>USS CP-8 Хром USS AB-7 Бронза</p>	<p>Серия «GRAND»</p>  <p>USS MWSC-33 Итальянский тисненый USS BPVD-77 Вороненый никель</p>
--	---	---	--

<p>Серия «LINE»</p>  <p>URB6 CP-8 Хром URB6 BPVD-77 Вороненый никель</p>	<p>Серия «MATRIX»</p>  <p>US07 CP-8 Хром US07 SN-3 Мат. никель</p>	<p>Серия «CUBE»</p>  <p>URB3 CP/White-14 Хром, белый URB3 SN/White-19 Мат. никель, белый</p>	<p>Серия «ARC»</p>  <p>URB2 CP/White-14 US02 SN/CP-12</p>
---	---	--	--

<p>Серия «AQUA»</p>  <p>URS MWSC-33 Итальянский тисненый URS BL-26 Черный</p>	<p>Серия «EXCALIBUR»</p>  <p>URB4 SN-3 Мат. никель URB4 GOLD-24 Золото</p>	<p>Серия «SQUID»</p>  <p>URB9 CP-8 Хром URB9 OB-13 Античная бронза</p>	<p>Серия «SCREEN»</p>  <p>US08 SN/CP-3 Мат. никель, хром US08 BB/SBB-17 Кор. бронза, мат. кор. бронза</p>
--	---	--	--

* Необходимо узнавать по наличию

Дверные ручки «FUARO» (комфорт класса)

<p>Серия «ТЕМПО»</p>  <p>RM SN/CP-3 Хром RM SN-CP Никель</p>  <p>RM AB/GP-7 Бронза LD42-1CP-8 Золото</p>	<p>Серия «MELODY»</p>  <p>RM SN/CP-3 Мат. никель RM AC-9 Медь</p>  <p>RM AB/GP-7 Бронза RM SG/GP-4 Золото</p>	<p>Серия «ART»</p>  <p>RM SN/CP-3 Мат. никель RM SN/CP-3 Медь</p>  <p>RM AB/GP-7 Бронза RM SG/GP-4 Золото</p>
<p>Серия «FLASH»</p>  <p>DM CP/SN-8 Хром, белый DM CP/SN-8 Мат. никель</p>  <p>DM CF-17 Кофе CRYSTAL DM CF-17 Кофе</p>	<p>Серия «BLUES»</p>  <p>KM SN/CP-3 Мат. никель KM SN/CP-3 Хром</p>  <p>KM AB/GP-7 Бронза KM SG/GP-4 Золото</p>	<p>Серия «JAZZ»</p>  <p>KM SN/CP-3 Мат. никель RM SN/CP-3 Мат. никель</p>  <p>KM AB/GP-7 Бронза KM SG/GP-4 Золото</p>

<p>Серия «NOTA»</p>  <p>RM CP/CP-3 Хром RM AB/GP-7 Бронза</p>  <p>RM SG/GP-4 Золото RM CF-17 Кофе</p>	<p>Серия «VITA»</p>  <p>RM SN/CP-3 Мат. никель RM ABG-6 Зеленая бронза</p>  <p>RM CF-17 Кофе RM CF-17 Золото</p>	<p>Серия «SOUND»</p>  <p>RM SN/CP-3 Мат. никель RM AB/GP-7 Бронза</p>  <p>RM CF-17 Золото RM SG/GP-4 Золото</p>	<p>Серия «ACCORD»</p>  <p>RM SN/CP-3 Мат. никель RM AB/GP-7 Бронза</p>  <p>RM SG/GP-4 Золото RM SG/GP-4 Золото</p>
--	---	--	---

<p>Серия «LOUVRE»</p>  <p>SM AS-3 Античное серебро SM AB-7 Матовая бронза</p>  <p>SM GOLD-24 Золото 24К SM RB-10 Французское золото</p>	<p>Серия «BOHEMIA»</p>  <p>SM MAB-6 Темная бронза SM AB-7 Матовая бронза</p>  <p>SM GOLD-24 Золото 24К SM RB-10 Французское золото</p>	<p>Серия «BAROCCO»</p>  <p>SM MAB-6 Темная бронза SM AB-7 Матовая бронза</p>  <p>SM GOLD-24 Золото 24К SM RB-10 Французское золото</p>	<p>Серия «DEMETRA»</p>  <p>SM AS-3 Античное серебро SM MAB-6 Темная бронза</p>  <p>SM AB-7 Матовая бронза SM AB-7 Матовая бронза</p>
---	--	--	--

* Необходимо узнавать по наличию

СТАЛЬ-ГРУПП

Гаражные засовы

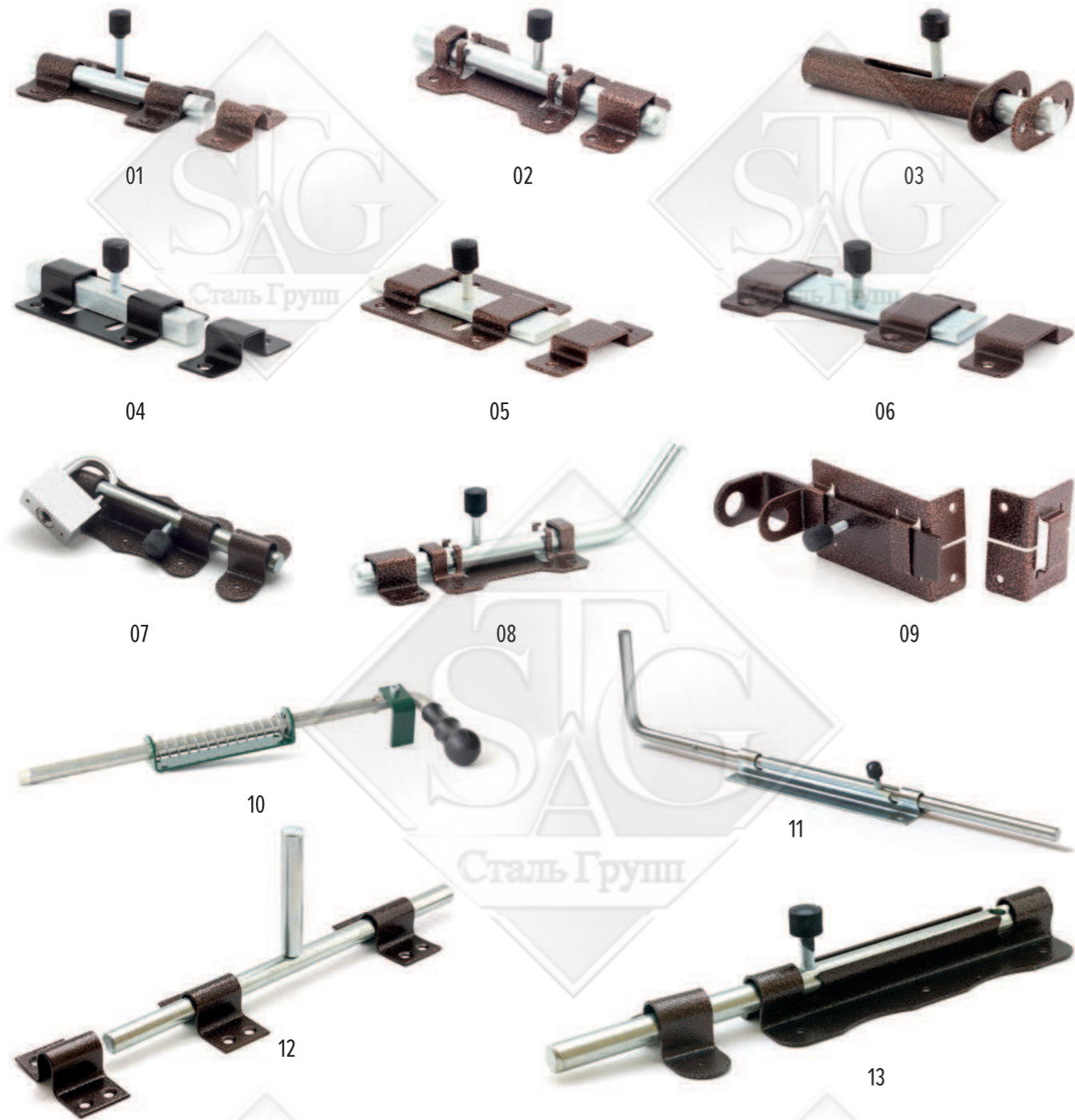

Ручки-грибки



* Необходимо узнавать по наличию

СТАЛЬ-ГРУПП

Ручки офисные

+7 (495) 727-51-51



Ручки парадные



* Необходимо узнавать по наличию

Противопожарные ручки



DH-0433 SS

DH-0433 NE



DSS-0203P/19

DH-0219 NE



Врезная ручка «Антипаника»



Ручка-штанга «Антипаника» 300-P-R



Ручка-штанга «Антипаника» 300-P-R



Врезная ручка «Антипаника»



Накладная ручка «Антипаника» 59851



Наша компания также выпускает

+7 (495) 727-51-51

Металлические шкафы и стеллажи

www.metalsyst.ru

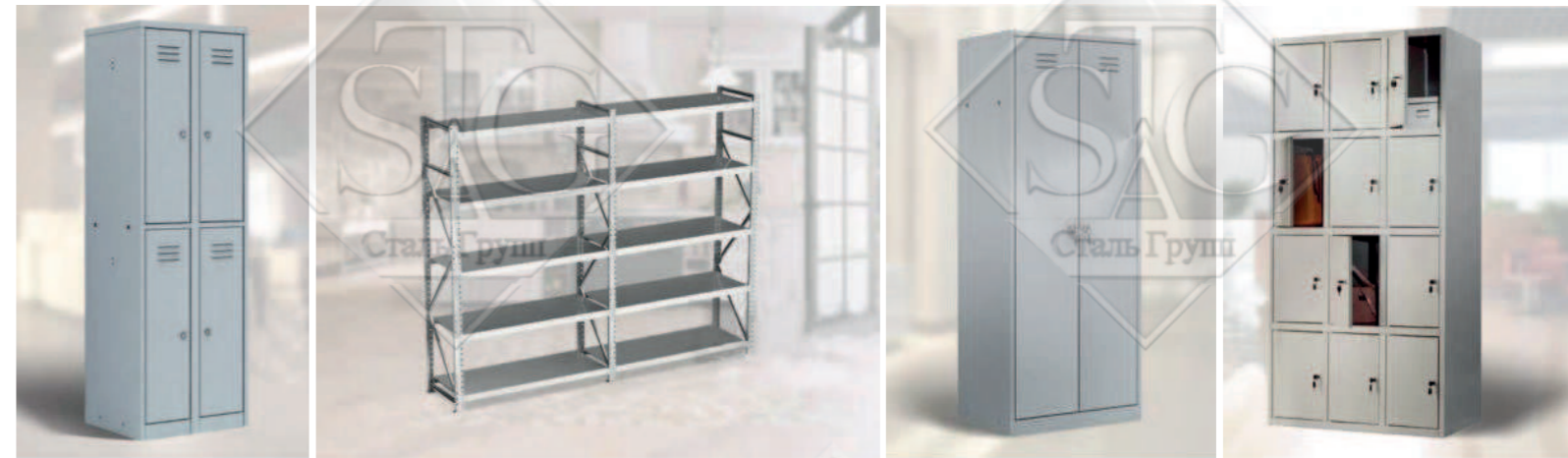

Художественная ковка

www.kovka-premium.ru



Перила и поручни

Козырьки и навесы



Мебель

Мангалы

Ворота и калитки

СТАЛЬ-ГРУПП

Наша компания также выпускает

Гелевые стеклопакеты огнестойкостью EI-60



Лазерная гравировка



Вентилируемые фасады



Сталь-Групп

